

SCAG[®]

POWER EQUIPMENT

NÁVOD K OBSLUZE

MODEL Tiger CAT STC48V-22FS



TENTO NÁVOD K OBSLUZE OBSAHUJE PROVOZNÍ POKYNY A BEZPEČNOSTNÍ INFORMACE PRO VELKOPLOŠNOU SEKAČKU S „0“ POLOMĚREM OTÁČENÍ **SCAG TIGER CAT (STC)**. PŘEČTENÍ TOHOTO NÁVODU K OBSLUZE VÁM POSKYTNE POMOC PŘI POSTUPECH ÚDRŽBY A SEŘÍZENÍ STROJE PŘI ZACHOVÁNÍ JEHO MAXIMÁLNÍ ÚČINNOSTI. PŘED PROVOZEM VAŠEHO STROJE **SCAG** SI PROSÍM PŘEČTĚTE VŠECHNY PŘILOŽENÉ INFORMACE.



VÝSTRAHA:

NEDODRŽENÍ POSTUPU BEZPEČNÉHO PROVOZU MŮŽE ZPŮSOBIT VÁŽNÉ ÚRAZY!

- * Ponechávejte všechny bezpečnostní kryty na místě, zvláště bezpečnostní kryt výhozu.
- * Před prováděním jakékoliv údržby nebo servisu zastavte stroj, vyjměte kabelovou koncovku zapalovací svíčky , popř. zapalovací klíček.
- * Jestliže se žací mechanismus zahltí, stroj před jeho čištěním vždy zastavte.
- * Dodržujte bezpečnou vzdálenost končetin a oděvu od motorem poháněných částí.
- * Přečtěte si kompletně tento návod k obsluze, stejně jako další příručky, které jste obdrželi spolu se strojem.
- * Dodržujte bezpečnou vzdálenost třetích osob od stroje.

PAMATUJTE - VÁŠ STROJ JE POUZE TAK BEZPEČNÝ JAK BEZPEČNÁ JE JEHO OBSLUHA!

Zvládnutí rizika a prevence nehod závisí na Vašich znalostech, zájmu, opatrnosti a správnému vyškolení personálu a obsluhy stroje.



OBSAH

PŘEDMĚT	STRANA
Kapitola 1 - Všeobecné informace	
1.1 Úvod	1
1.2 Určení směru	1
1.3 Údržba motoru a součásti hnacího ústrojí	1
1.4 Symboly	2
Kapitola 2 - Bezpečnostní informace	
2.1 Úvod	4
2.2 Signální slova	4
2.3 Před zahájením provozu	4
2.4 Provoz	5
2.5 Ochranný bezpečnostní rám	6
2.6 Údržba	8
2.7 Bezpečnostní a instrukční štítky	9
Kapitola 3 - Specifikace	
Kapitola 4 - Provozní pokyny	
4.1 Popis řízení a přístrojů	13
4.2 Bezpečnostní systém startování	14
4.3 Záběh	15
4.4 Start	15
4.5 Jízda a řízení	15
4.6 Zapnutí pohonu žacího ústrojí	16
4.7 Provoz na svahu	17
4.8 Parkování stroje	17
4.9 Po práci	17
4.10 Vyčištění žacího ústrojí při zahlcení materiálem	18
4.11 Pohyb stroje s vypnutým motorem	18
4.12 Doporučení pro sečení	18
4.13 Seřízení výšky žacího ústrojí	18
4.14 Tažení	19
Kapitola 5 – Podmínky pro práci a řešení problémů	

PŘEDMĚT

STRANA

Kapitola 6 - Nastavení

6.1	Seřízení parkovací brzdy	23
6.2	Seřízení pojezdu	24
6.3	Seřízení otáček motoru a sytiče	25
6.4	Seřízení klínových řemenů	25
6.5	Vyrovnání klínového řemene	25
6.6	Seřízení žacího ústrojí	26

Kapitola 7 - Údržba

7.1	Schéma a intervaly údržby	29
7.2	Mazání – mazací plán	30
7.3	Hydraulický systém	32
7.4	Motorový olej	33
7.5	Palivový systém	33
7.6	Vzduchový filtr	34
7.7	Akumulátor	34
7.8	Klínové řemeny pojezdu	36
7.9	Žací nože	36
7.10	Pneumatiky	37
7.11	Šasi, žací ústrojí a čalounění	37

VŠEOBECNÉ INFORMACE

1.1 ÚVOD

Váš stroj byl vyroben dle nejnáročnějších průmyslových norem. Nicméně prodloužená životnost a maximální účinnost Vašeho stroje závisí na tom, jak budete dodržovat instrukce pro provoz, údržbu a seřízení uvedené v tomto návodu k obsluze.

V případě potřeby dalších informací nebo servisu kontaktujte Vašeho autorizovaného prodejce SCAG.

V případě jakýchkoliv oprav kontaktujte vždy Vašeho autorizovaného prodejce SCAG. Všichni autorizovaní prodejci SCAG jsou informováni o nejnovějších metodách pro údržbu strojů a poskytnou Vám servis na místě nebo ve svých provozovnách.

POUŽITÍM NEORIGINÁLNÍCH NÁHRADNÍCH DÍLŮ SCAG ZTRÁCÍTE NÁROK NA ZÁRUKU!

Při objednávání náhradních dílů vždy uvádějte model a výrobní číslo Vašeho stroje. Štítek s výrobním číslem je umístěn: viz. obr. 1.1.

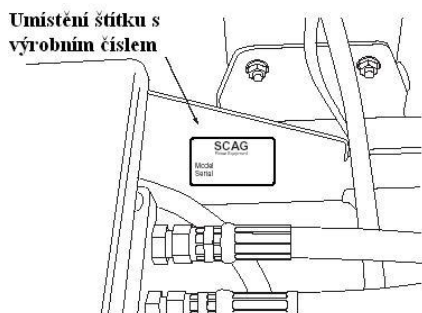

STC 2001 SPL-1

Obr. 1.1 Umístění štítku s výrobním číslem stroje



VÝSTRAHA:

Pro správné pochopení některých vyobrazení v tomto návodu k obsluze mohou být ochranné a bezpečnostní kryty otevřené nebo sejmuté. Za žádných okolností Váš stroj neprovozujte bez ochranných krytů v bezpečnostní poloze!!

Všechny informace jsou založeny na informacích o výrobku, které jsou k dispozici v době schválení pro tisk tohoto návodu k obsluze. SCAG si vyhrazuje právo na provedení změn bez předchozího upozornění.

1.2 URČENÍ SMĚRU

“Vpravo“, “vlevo“, “vpřed“, “vzad“ je myšleno z pohledu obsluhy sedící v normální pracovní poloze ve směru pohybu stroje vpřed.









1.3 ÚDRŽBA MOTORU A SOUČÁSTI HNACÍHO ÚSTROJÍ











Detailní pokyny pro údržbu a opravu motoru, hydraulických čerpadel a převodovek nejsou zahrnuty v tomto návodu k obsluze; jsou zde pouze všeobecné pokyny pro obsluhu a běžnou údržbu. Pro jejich údržbu v průběhu omezené záruční lhůty je důležité kontaktovat Vašeho autorizovaného prodejce SCAG.

Jakýmkoliv neodborným zásahem provedeném na stroji ztrácíte nárok na záruku.

Kapitola 1

1.4 SYMBOLY

SYMBOL	POPIS	SYMBOL	POPIS
	Sytič		Převod
	Parkovací brzda		Unášeč žacího nože
	Zapnuto / Start		Pružina napínací kladky
	Vypnuto / Stop		Olej
			
		Nebezpečí pádu	

SYMBOL	POPIS	SYMBOL	POPIS
	Rychle		Pomalu
	Lineárně vzrůstající		Žací nůž
	Nebezpečné místo sevření		Žací nůž v záběru
	Počítadlo Mh		Žací nůž bez záběru
	Nebezpečí odletujících předmětů. Udržujte bezpečný odstup třetích osob		Přečtěte si návod k obsluze

BEZPEČNOSTNÍ INFORMACE

2.1 ÚVOD

Váš stroj je pouze tak bezpečný jako je bezpečná jeho obsluha. Nedbalost nebo chyba obsluhy stroje může způsobit vážné až smrtelné úrazy. Zvládnutí rizika a prevence nehod závisí na Vašich znalostech, zájmu, opatrnosti a správnému vyškolení obsluhy stroje. Ujistěte se, že obsluha stroje je řádně vyškolená a pečlivě seznámena se všemi ovladači před zahájením provozu stroje.

Přečtěte si tento návod k obsluze před nastartováním Vašeho stroje.

Náhradní návod k obsluze je k dispozici u Vašeho autorizovaného prodejce SCAG, popř. na webové adrese www.scag.com.

Při podání Vaší žádosti o nový návod k obsluze použijte kontaktní formulář. Prosím označte kompletní model a výrobní číslo Vašeho stroje SCAG.

2.2 SIGNÁLNÍ SLOVA



Tento symbol znamená **“Pozor! Buďte ostražití! Vaše bezpečnost je ohrožena!”** Symbol se používá s následujícími signálními slovy pro připoutání Vaší pozornosti na bezpečnostní opatření, která jsou popsána na štítcích stroje a v tomto návodu k obsluze. Zpráva, která následuje za symbolem obsahuje důležitou informaci o bezpečnosti. Abyste zabránili vážným úrazům, pečlivě si tyto štítky přečtěte. Ujistěte se, že plně rozumíte příčinám možných úrazů!

Signální slovo:

Jedná se o důležité slovo, které je napsáno na bezpečnostních štítcích stroje a v tomto návodu k obsluze, upozorňuje čitatele na existenci nebezpečí a jeho stupeň.



NEBEZPEČÍ:

Signální slovo **“NEBEZPEČÍ”** upozorňuje na extrémně nebezpečnou situaci, která může zapříčinit vážné až smrtelné úrazy, pokud proti ní neuchytíte správná opatření.



VÝSTRAHA:

Signální slovo **“VÝSTRAHA”** upozorňuje na nebezpečnou situaci, která může zapříčinit vážné až smrtelné úrazy, pokud proti nim neuchytíte správná opatření.



VAROVÁNÍ:

Signální slovo **“VAROVÁNÍ”** upozorňuje na nebezpečí, která mohou zapříčinit vážné až smrtelné úrazy, pokud proti nim neuchytíte správná opatření.

Vaše bezpečnost a bezpečnost ostatních závisí na znalostech a porozumění všem správným provozním metodám a postupům tohoto stroje.

2.3 PŘED ZAHÁJENÍM PROVOZU

1. **NIKDY** nepovolte dětem obsluhu tohoto stroje. Nepovolte ani dospělým osobám obsluhovat tento stroj bez řádného proškolení.
2. **NEPRACUJTE** se strojem v přítomnosti třetích osob v blízkosti.
3. Vyčistěte pracovní plochu od předmětů, které by mohly být odhozeny žacím ústrojím stroje.
4. Spolujízda na stroji **JE ZAKÁZÁNA!**
5. **NEPROVOZUJTE** stroj pod vlivem alkoholu nebo drog.

Kapitola 2

6. **NENOSTE** volné oděvy, které by mohly být zachyceny rotujícími částmi stroje. Při provozu stroje, vždy používejte předepsané bezpečnostní ochranné oděvy (dlouhé nohavice) ochranné brýle, pracovní obuv apod.
7. Používejte ochranu sluchu, zvláště při trvalém provozu stroje. Prodloužená expozice hlasitého zvuku může způsobit poruchu nebo ztrátu sluchu.
8. Udržujte stroj a příslušenství v bezvadném provozním stavu. Udržujte na místě všechny kryty a bezpečnostní zařízení. Jestliže je kryt, bezpečnostní zařízení nebo štítek porušený nebo poškozený, opravte jej nebo vyměňte před zahájením provozu stroje.
11. **NEPŘIDÁVEJTE** palivo do běžícího nebo horkého motoru. Nechte motor řádně vychladit před doplněním paliva
12. Udržujte hořlavé předměty (cigarety, zápalky apod.), otevřený oheň a jiskry v bezpečné vzdálenosti od palivové nádrže a kanystru s palivem.
13. Stroj musí splňovat nejnovější požadavky podle SAE J137, ANSI/ ASAE S279, při provozu na veřejných komunikacích.

-POZNÁMKA-

Jestliže je stroj provozován na veřejné komunikaci, musí splňovat všechny státní a místní nařízení, stejně tak jako požadavky SAE J137, ANSI/ASAE S279.



VÝSTRAHA:

Tento stroj je vybaven bezpečnostním systémem startování. Jedná se o ochranu provozovatele, obsluhy a ostatních osob před úrazy. Principem je zabránění nastartování motoru, dokud není odpojen náhon žacího ústrojí, není zabržděna parkovací brzda, páky řízení nejsou v neutrální poloze a obsluha stroje nesedí na sedadle. Systém vypíná motor, jestliže obsluha opustí sedadlo při zapnutém náhonu žacího ústrojí nebo pokud páky řízení nejsou v neutrální poloze a parkovací brzda je zabržděna. Nikdy neprovozujte stroj s poškozeným nebo odpojeným bezpečnostním systémem startování.

9. Ujistěte se, že blokovací spínače fungují správně.
10. Palivo je hořlavé; manipulujte s ním opatrně. Nikdy nedoplňujte palivo v uzavřených prostorách. Používejte vhodnou nálevku, pro zabránění rozlití. Vyčistěte jakékoliv znečištění od paliva před nastartováním stroje.

14. **NIKDY** stroj neprovozujte bez nasazeného ochranného krytu výhozu ve sklopené poloze.
15. Pravidelně kontrolujte správné utažení upevňovacích šroubů žacích nožů.
16. Ujistěte se o těsnosti všech přípojek hydraulického systému, hydraulických hadic a potrubí před nastartováním stroje.

2.4 PROVOZ

1. Seznamte se se všemi funkcemi řízení a s tím, jak stroj ihned a bezpečně zastavit.
2. Snižte rychlost a věnujte maximální pozornost práci na svazích a v ostrých zatáčkách – prevence proti převrácení. Dbejte zvláštní opatrnosti při změně směru jízdy na svazích.



VÝSTRAHA:

NEPROVOZUJTE stroj na strmých svazích. Pro kontrolu strmosti couvte (se žacím ústrojím v dolní poloze). Jestliže stroj couvá ze na svahu bez prokluzu kol, snižte rychlost pojezdu a dbejte maximální pozornosti. Vždy dodržujte schválený provoz OSHA.

Kapitola 2

3. Pro předejití převrácení nebo ztráty kontroly při řízení nestartujte nebo nezastavujte stroj náhle. Vždy se vyhněte zbytečným zatáčkám a pohybujte se při snížené rychlosti.
4. Vyvarujte se odhozu materiálu směrem k okolo stojícím osobám ani nedovolte komukoliv se pohybovat v blízkosti stroje za jeho provozu.
5. Před přístupem ke startování stroje s obsluhou sedící na sedadle odpojte náhon žacího ústrojí, dejte páky řízení do neutrální polohy a zabrzděte parkovací brzdou.
6. Jestliže má motor nepravidelný chod, ihned jej zastavte, vyjměte klíč zapalování a chvíli vyčkejte, až se veškeré rotující části zastaví. Pro odstranění ucpaného materiálu používejte vhodný nástroj, nikdy jej neodstraňujte pouze rukama!
12. Učiňte všechna možná opatření při opuštění stroje bez dozoru, jako jsou vypnutí žacího ústrojí, snížení uchycení, zabrzdění parkovací brzdy, zastavení motoru a vyjmutí zapalovacího klíčku
13. Odpojte pohon žacího ústrojí při transportu nebo když stroj není používán.
14. Stroj a žací ústrojí musí být zastaveno a zkontrolováno na poškození po úderu cizího předmětu. Poškození musíte před opětovným nastartováním a provozem stroje opravit.



VÝSTRAHA:

K odstranění případného ucpání použijte vždy vhodný nástroj, nikdy stroj nečistěte pouze rukama!



VAROVÁNÍ:

NEDOTÝKEJTE SE motoru ani tlumiče při běžícím motoru nebo bezprostředně po jeho vypnutí – nebezpečí popálenin!



VÝSTRAHA:

NENEČEJTE běžet motor v uzavřených prostorech bez řádného větrání – nebezpečí otravy!

7. Dejte pozor na otvory, kameny, kořeny a jiná nebezpečí v terénu. Vyhněte se jakýmkoliv výkopům. Mějte na paměti překážky nad hlavou (nízké větve, apod.), podzemní překážky (potrubí, kořeny stromů, apod.). Opatrně vjíždějte do nové oblasti. Dejte pozor na skrytá nebezpečí.
8. Odpojte náhon žacího ústrojí před couváním. Nepracujte při jízdě vzad, pokud to není absolutně nezbytné, když není jiná možnost, pokračujte v práci teprve po důkladné kontrole celé plochy za strojem.
9. **NEZATÁČEJTE** prudce. Buďte opatrní při jízdě vzad
10. Odpojte pohon žacího ústrojí před přejížděním silnic, šterku a chodníků.
11. Pracujte pouze za denního světla nebo při dostatečném umělém osvětlení.
15. Vyvarujte se kontaktu končetin s žacím ústrojím – vysoké nebezpečí úrazu.
16. Buďte opatrní při nakládání nebo vykládání stroje na nákladní automobil nebo přívěs.
17. Buďte opatrní při přibližování se k rohům, za které nevidíte, ke keřům, stromům a jiným objektům, které omezují viditelnost.

2.5. OCHRANNÝ BEZPEČNOSTNÍ RÁM



VÝSTRAHA:

Bezpečnostní pásy musí být během provozu bezpečně uchyceny. Nedodržetím tohoto nařízení si můžete způsobit vážné až smrtelné zranění!

Kapitola 2

Stroj je konstruován pro dobrý záběr kol a stabilitu za normálních podmínek práce. Buďte opatrní při pohybu na svazích, zvláště za vlhka. Nepracujte za mokra – snižuje se záběr kol a kontrola nad řízením stroje.

Jakákoliv část, bezpečnostního ochranného rámu ani samotný rám **NESMÍ** být demontován. Nedodržení tohoto nařízení může způsobit vážné až smrtelné úrazy

Pravidelně kontrolujte bezpečnostní pás na poškození vnějšími vlivy.

Doporučujeme bezpečnostní pás denně kontrolovat. Bezpečnostní pás pořezaný, odřený, extrémně nebo neobvykle opotřebený, s výraznou změnou barvy, znečištěný nebo ztuhlý, s poškozenou sponou apod. musíte okamžitě vyměnit.



VÝSTRAHA:

Nedodržení správné kontroly a údržby bezpečnostního pásu může způsobit vážné až smrtelné úrazy.

1. Zkontrolujte bezpečnostní pás po celé délce na po řezání, opotřebením, prodření, znečištění a ztuhlost. viz obr. 2-1.
2. Zkontrolujte bezpečnostní pás na poškození UV zářením a na znečištění. Jestliže je původní barva vybledlá nebo je pás příliš znečištěn, může být zhoršená jeho pevnost, v tom případě pás okamžitě vyměňte.
3. Zkontrolujte správnou funkci spony a západky, jejich opotřebením, deformace, poškození a trhliny. viz obr. 2-1.

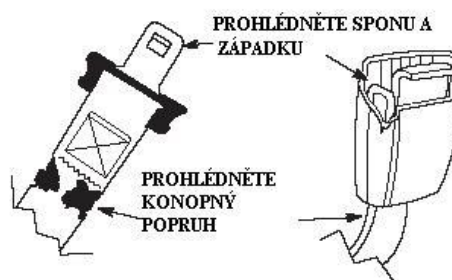

Obr. 2-1 Kontrola bezpečnostního pásu



VÝSTRAHA:

Snižte rychlost při otáčení a jízdě na svazích, kluzkém nebo mokřem povrchu. Ponechte si dostatečnou vzdálenost pro bezpečné zastavení.

Vyhňte se strmým svahům. Pro kontrolu svahu couvejte (se žacím ústrojím v dolní poloze). Jestliže stroj nemůže sjíždět ze svahu bez prokluzu kol, na tomto svahu nepracujte.

VŽDY jezděte se strojem ze / do svahu. Nikdy nejezděte po vrstevnici.

NIKDY nepracujte v blízkosti výkopů, příkopů, nebo hrází - stroj by se mohl náhle převrhnout.

Na svahu jezděte se strojem plynule, vyhňte se prudkému, startu, zastavení a zatáčení.

NIKDY se nepokoušejte stroj ve svahu tlačit – vlivem hmotnosti může dojít ke ztrátě záběru a kontroly nad řízením.

Je **ZAKÁZÁNA** obsluha stroje neproškolenými osobami.

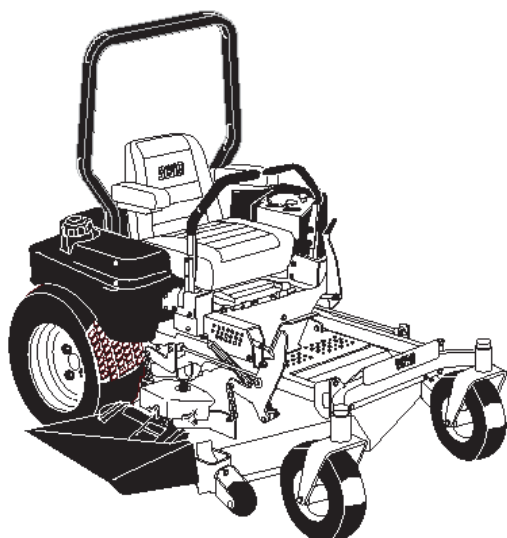

Obr. 2-2. Ochranný bezpečnostní rám

2.6 ÚDRŽBA

Nikdy neseřizujte stroj při běžícím motoru. Při spuštěném motoru dodržujte bezpečnou vzdálenost končetin a oděvu od rotujících částí stroje.

1. Vypněte pohon, spusťte žací ústrojí do dolní polohy, zabrzděte parkovací brzdu, zastavte motor a vytáhněte zapalovací klíček, popř. sejměte kabelovou koncovku zapalovací svíčky, abyste zabránili náhodnému nastartování stroje při údržbě nebo seřizování.
2. Před každou údržbou nebo čištěním vyčkejte, až se rotující části stroje zcela zastaví.
3. Odpojte akumulátor nebo sejměte kabelovou koncovku zapalovací svíčky před prováděním jakékoliv údržby a oprav. Odpojte nejprve zápornou koncovku, potom kladnou.
4. Dbejte na to, aby byly pevně utaženy všechny matice, šrouby a spoje, aby byl stroj v bezpečném provozním stavu. Stejně tak pravidelně kontrolujte utažení pojišťovacích šroubů žacích nožů.
5. Zásadně neměňte nastavení regulátoru počtu otáček motoru ani jeho jiná nastavení. viz. návod k obsluze k motoru.

6. Udržujte motor v čistotě (tráva, listí, maziva, olej a jiné nečistoty), abyste zabránili vzniku požáru.
7. Postavte stroj na rovný podklad a zabrzděte parkovací brzdu.
8. NIKDY nepovolte obsluhu stroje neproškoleným osobám.
9. Buďte opatrní při kontrole a údržbě žacích nožů – používejte ochranné pracovní rukavice. Žací nože se pouze vyměňují - NIKDY se je nepokoušejte vyrovnat či svařit!
10. Udržujte všechny části stroje v bezvadném provozním stavu. Vyměňte všechny opotřebované nebo poškozené štítky.
11. V případě potřeby použijte zvedací zařízení.
12. Opatrně uvolněte tlak z částí s uloženou energií.



VÝSTRAHA:

Hydraulický systém je pod vysokým tlakem. Udržujte bezpečnou vzdálenost od trysek nebo otvorů pro čepy. V případě servisu hydraulického systému se prosím obraťte se na Vašeho autorizovaného prodejce SCAG. V případě potřísnění pokožky ihned vyhledejte lékařskou pomoc!

13. Před uskladněním nechte motor vychladnout!
14. NESKLADUJTE stroj v blízkosti otevřeného ohně.
15. Uzavřete kohout paliva při skladování nebo transportu stroje.
16. NESKLADUJTE palivo v blízkosti otevřeného ohně.
17. Výměnu akumulátorů provádějte pouze v dobře větraných prostorách, vyvarujte se jisker a otevřeného ohně. Odpojte nabíječku před připojením nebo odpojením baterie. Používejte ochranný pracovní oděv a izolované nářadí.

Kapitola 2

2.7 BEZPEČNOSTNÍ A INSTRUKČNÍ ŠTÍTKY



482285



481039

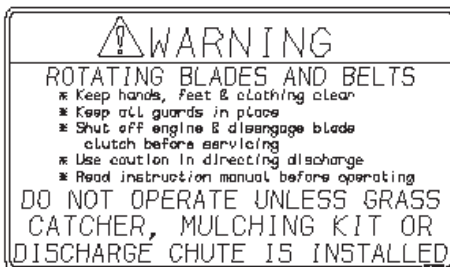

482286



481568

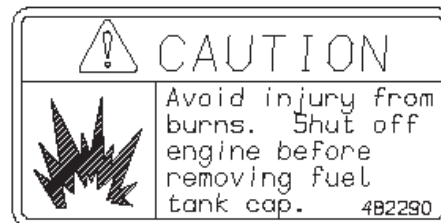

482290



482291

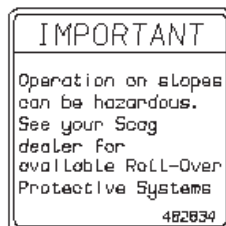

482834

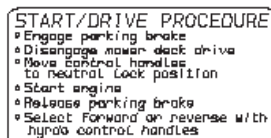

483023

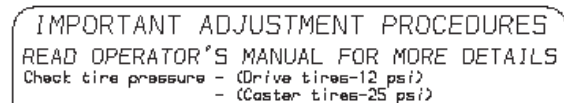

NEUTRAL ADJUSTMENT

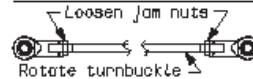

With an operator in the seat, engine running, control lever in neutral and the parking brake disengaged - adjust control linkage. Loosen jam nuts. If wheel rotates forward, adjust turnbuckle CW. If wheel rotates rearward, adjust turnbuckle CCW. Adjust until drive wheel stops turning. Tighten jam nuts. Repeat procedure until proper Neutral Adjustment is obtained.

TRACKING ADJUSTMENT

If the machine pulls to the right, adjust LH control linkage CW to slow left wheel. If the machine pulls to the left adjust RH control linkage CW to slow right wheel. Readjust neutral if necessary.

FREE WHEEL OPERATION

To move machine without running the engine, rotate both dump valves located at the LH side of the pumps CCW 7/2 turn to "freewheel" positions. Return dump valves to original position to operate the mower. Tighten to 7-10 ft.-lbs.

HYDRAULIC FLUID LEVEL

Check hydraulic fluid level while fluid is cool. Fluid level should be 3" below top of filler neck. Fill with SAE 20W50 motor oil only.

IMPORTANT

Do not overfill. Room for hot fluid expansion must be allowed or resulting expansion may cause leaks in the system.

482709

482709

Kapitola 2

2.7 BEZPEČNOSTNÍ A INSTRUKČNÍ ŠTÍTKY

<p align="center">NEBEZPEČÍ ROTUJÍCÍ ŽACÍ NŮŽ UDRŽUJTE V ČISTOTĚ PŘI KONTAKTU NEBEZPEČÍ ÚRAZU</p>	<p align="center">VÝSTRAHA PŘED PROVOZEM STROJE NESAĎTE KRYT KLÍNOVÉHO ŘEMENE PŘEČTĚTE SI POZORNĚ NÁVOD K OBSLUZE.</p>				
<p align="center">VÝSTRAHA ROTUJÍCÍ ŽACÍ NOŽE A ŘEMENY</p> <ul style="list-style-type: none"> * Nepřibližujte končetiny a oděv * Všechny ochranné prvky musí být v bezpečnostní poloze * Před údržbou vypněte motor a pohon žacího ústrojí * Zkontrolujte směr výhozu * Před provozem si přečtěte návod k obsluze <p>NEPRACUJTE BEZ OCHRANNÉHO KRYTU VÝHOZU NEBO MULČOVACÍ SADY</p>	<table border="1" style="width: 100%; text-align: center;"> <tr> <td style="width: 50%;">VPŘED</td> <td style="width: 50%;">R</td> </tr> <tr> <td>F</td> <td>VZAD</td> </tr> </table> <p align="center">VAROVÁNÍ Před sejmutím víčka palivové nádrže nechejte motor vychladit – nebezpečí popálenin.</p>	VPŘED	R	F	VZAD
VPŘED	R				
F	VZAD				
<p align="center">VAROVÁNÍ</p> <p>Před sejmutím víčka palivové nádrže nechejte motor vychladit – nebezpečí popálenin.</p> <p align="center">DŮLEŽITÉ</p> <p>Provoz na svazích může být nebezpečný. Kontaktujte Vašeho autorizovaného prodejce SCAG a informujte se o ochranném bezpečnostním rámu.</p> <p align="center">POSTUP PŘI STARTU</p> <ul style="list-style-type: none"> ○ Zabrzděte parkovací brzdou ○ Odpojte pohon žacího ústrojí ○ Páky řízení nastavte do neutrální polohy ○ Nastartujte motor ○ Odbrzděte parkovací brzdou ○ Zvolte směr vpřed nebo vzad pomocí pák řízení. 	<p align="center">DŮLEŽITÉ POSTUPY PRO SEŘÍZENÍ</p> <p align="center">PŘEČTĚTE SI NÁVOD K OBSLUZE</p> <p>Zkontrolujte tlak vzduchu v pneumatikách</p> <ul style="list-style-type: none"> - hnací kola 0,8 bar - pojezdová kola 1,7 bar <p align="center">SEŘÍZENÍ NEUTRÁLNÍHO BODU</p> <p align="center">Uvolněte pojišťovací matice Otáčeje napínák</p> <p>S obsluhou sedící na sedadle, s běžícím motorem pákami řízení v neutrální poloze, s odbržděnou parkovací brzdou - seřídíte ovládací mechanismus. Uvolněte pojišťovací matice. Jestliže kola rotují vpřed, seřídíte napínák CCW. Jestliže kola rotují vzad, seřídíte napínák CW. Seřizujte, dokud se hnací kola nezastaví. Utáhněte pojišťovací matice. Opakujte na opačnou stranu.</p> <p align="center">NASTAVENÍ ŘÍZENÍ</p> <p>Jestliže stroj zatáčí vpravo, seřídíte levé ovládací vedení CCW pro zpomalení levého kola. Jestliže stroj zatáčí vlevo seřídíte pravé ovládací vedení CCW pro zpomalení pravého kola, je-li to zapotřebí, znovu seřídíte neutrální polohu.</p> <p align="center">VOLNÁ KOLA</p> <p>Pro pohyb stroje bez běžícího motoru otáčeje oběma odvalovacími ventily umístěnými na levé straně čerpadel CCW 1/2 otáčky do polohy volných kol. Vratte odvalové ventily do původní polohy pro provoz stroje. Utáhněte na 7 - 10 ft - lbs.</p>				
<p align="center">VÝSTRAHA</p> <p>VYVARUJTE SE VÁŽNÝM A SMRTELNÝM ÚRAZŮM</p> <ul style="list-style-type: none"> ○ Přečtěte si návod k obsluze. ○ Jezděte pouze na svazích, kde je možno couvat. ○ Jestliže se stroj zastaví při jízdě do svahu, vypněte žací ústrojí a pomalu couvejte. ○ Vyvarujte se rychlému a prudkému zatáčení. ○ Nepracujte v přítomnosti dětí a dalších osob na pracovní ploše. ○ Spolujízda je ZAKÁZÁNA i v případě odpojení žacího ústrojí. ○ Při couvání pozorně sledujte prostor pod a za sebou. ○ Udržujte ochranná zařízení (ochrany, kryty, spínače, atd.) v bezpečnostní poloze. ○ Z pracovní plochy odstraňte nežádoucí předměty. ○ Obsluha stroje musí být řádně proškolená! 	<table border="1" style="width: 100%;"> <tr> <td style="width: 50%;"> <p align="center">HLADINA HYDRAULICKÉHO OLEJE</p> <p>Zkontrolujte hladinu hydraulického oleje, při chladném motoru by měla hladina sahát 3" pod horní plnicí hrdlo. Naplňte motorovým olejem SAE 20W-50</p> </td> <td style="width: 50%;"> <p align="center">DŮLEŽITÉ</p> <p>Nepřeplňujte. Pro expanzi horkého oleje ponechtejete volný prostor, výsledná expanze může způsobit průsak.</p> </td> </tr> </table>	<p align="center">HLADINA HYDRAULICKÉHO OLEJE</p> <p>Zkontrolujte hladinu hydraulického oleje, při chladném motoru by měla hladina sahát 3" pod horní plnicí hrdlo. Naplňte motorovým olejem SAE 20W-50</p>	<p align="center">DŮLEŽITÉ</p> <p>Nepřeplňujte. Pro expanzi horkého oleje ponechtejete volný prostor, výsledná expanze může způsobit průsak.</p>		
<p align="center">HLADINA HYDRAULICKÉHO OLEJE</p> <p>Zkontrolujte hladinu hydraulického oleje, při chladném motoru by měla hladina sahát 3" pod horní plnicí hrdlo. Naplňte motorovým olejem SAE 20W-50</p>	<p align="center">DŮLEŽITÉ</p> <p>Nepřeplňujte. Pro expanzi horkého oleje ponechtejete volný prostor, výsledná expanze může způsobit průsak.</p>				
<p align="center">VÝSTRAHA</p> <p align="center">PŘI PŘEVŘZENÍ STROJE MŮŽE DOJÍT K VÁŽNÝM AŽ SMRTELNÝM ÚRAZŮM!</p> <p>Nedodržení pokynů může způsobit vážné až smrtelné úrazy. Neprovozujte stroj na strmých svazích nebo v blízkosti výkopů. Vyhněte se prudkému zatáčení. Nepřekračujte hmotnost stroje vyznačenou na ochranném bezpečnostním rámu. Vždy používejte bezpečnostní pásy. Nevyskakujte, pokud se stroj nakloní. Jestliže je ochranný bezpečnostní rám sklopný, vždy jej mějte zcela vytažen. Pokud bezpodmínečně musíte ochranný bezpečnostní rám zdemontovat, nepoužívejte bezpečnostní pásy a řiďte se zvláštní opatřeními.</p>					

SPECIFIKACE

3.1 MOTOR

Všeobecný typ	Heavy Duty pro komerční provoz / Běžné palivo benzín >87
Značka	Kawasaki V-Twin FS651V-BS09-R, 726ccm, 54,2Nm
Výkon	22 HP (Spec. #) (Scag Model STC48V-22FS)
Počet válců	Typ - 4 taktní, benzínový, dvouválcový, vertikální kliková hřídel
Regulátor otáček motoru	Dva s litinovými vložkami
Volnoběžné otáčky	Mechanický s ovládním proměnné rychlosti nastaveném při 3600 ot. / min
Palivové čerpadlo	1550 ot. / min
	Palivové čerpadlo mechanického typu s palivovým filtrem, pevný vstřikový karburátor s dolní koncepcí
Palivo	Bezolovnatý benzín s minimálním oktanovým číslem 87
Olejevé čerpadlo	Kladné posunutí olejového čerpadla Gerotor™
Startér	Elektrické startování s cívkovým přesouvacím startérem
Klíňové řemeny	Kevlarový kord, samo-seřiditelné, samo-napínací

3.2 ELEKTRICKÉ VYBAVENÍ

Akumulátor	12 V
Nabíjecí systém	Alternátor
Nabíjecí výstup	12 V, 13 A
Polarita systému	Negativní pól uzemněn
Startér	12 V elektrický typ kolové převodovky, klíč a cívkové provozní blokování
Spínače	Sedadlo, neutrální poloha řízení, záběr žacího ústrojí (BBC), parkovací brzda
Přístrojová deska	Klíč zapalování, páka plynu, ruční sytič, spínač BBC, pojistky a bezpečnostní startovací modul
Pojistky	Dvě (2) 20 A

3.3 STROJ

Pohonný systém	Hydraulický pohon se dvěma různými posouvacími čerpadly a dvěma litinovými motory pro vysoký kroutící moment.
Hydraulická čerpadla	Dvě Hydro-Gear™ BDP 10A čerpadla s tlumícími ventily pro pohyb bez běžícího motoru a s tlakovými pojišťovacími ventily.
Motory pohonu kol	Dva Parker litinové motory pro velký kroutící moment
Řízení / ovládání jízdy	Dvoupákové ovládání konci prstů s individuálním řízením pro každé kolo s plynovými pružinovými tlumiči
Parkovací brzdy	Pákou ovládané vedení k brzdám na obou nápravách hnacích kol
Kola:	
(2) Přední kolo	13 x 5-6 / kuželíkové ložiskové pivoty
(2) Hnací kolo	23 x 9.50 x 12 / bezdušové, radiální ráfek
Palivové nádrže	Dvojitá bezešvá polyetylenová nádrž s velkým otvorem a s plnicím uzávěrem palivoměru (celkem 30,3 litrů)
Tlak pneumatik:	
Přední kolo	25 psi (1,7bar)
Pohonné kolo	12 psi (0,8bar)
Sedadlo	Polštářované, tenká poduška s extra pružinovou podporou

SPECIFIKACE

3.3 STROJ

Pojezdová rychlost:	
Vpřed	0-16 km/h
Vzad	0-8 km/h
Hmotnost	466kg

-POZNÁMKA-

Stroj se bude pohybovat rychlostí 16 km/h pro přepravní účely. Pro nejlepší výkon sekání by rychlost vpřed měla být nastavena v závislosti na podmínkách sečení.

3.4 ŽACÍ ÚSTROJÍ

Typ:

Konstrukce:

Skutečná šířka sekání:

Seřízení výšky sečení:

Žací nože:

Záběr žacích nožů:

Vyhazovací otvor:

Vřetena:

Vřetenové kladky:

Klínové řemeny žacího ústrojí:

Spojka (elektromagnetická)

Plovoucí, seřiditelná, odolná proti otryskání, hybridní, konstrukční kombinace venkovní přední a břišní-namontované konstrukce
 Třídesková krycí konstrukce, horní kryt se skládá ze tří ocelových desek celkem asi 1/2" ocele, 7-stupňový (3/16") krycí lem
 48" (122cm)
 Nohou provozovaná seřizovací páka ze sedadla provozovatele, 1,00" až 5,5" v přírůstcích 1/4" 16,5", frézovaná hrana, ocel Marbain™
 Elektro-magnetická záběrová spojka nožů se spínačem na řídicím panelu spojená řemenem s žacím ústrojím
 Extra široký otvor
 Pro těžký provoz 1 - 1/8" horní rozměr hřídele vřetene, kryt s odlitku, kuželíková ložiska, nízká údržba s horním přístupem maziva, uchycovací a mazací přeplňovací pojišťovací šroub
 Z ocelo-litiny se snadno snímatelným kuželovitým nábojem
 B-sekce s kevlarovým kordem, samo-seřiditelné, samo-napínací
 Ogura GT3.5 pro těžký provoz, PTO imag.spojková brzda

3.5 HYDRAULICKÝ SYSTÉM

Filtr hydraulické kapaliny

Hydraulická nádrž

10 mikronů vířivého prvkuvého typu
 Nylonová, kapacita 2-1/2 kvarty

PROVOZNÍ POKYNY

**VAROVÁNÍ:**

Před provozem stroje si pečlivě přečtěte návod k obsluze. Zapamatujte si umístění a účel všech ovladačů a přístrojů před vlastním provozem stroje.

4.1 POPIS ŘÍZENÍ A PŘÍSTROJŮ

Před zahájením provozu se seznamte se všemi ovladači stroje a motoru. Znalost umístění, funkcí a provozu těchto ovladačů je důležitá pro bezpečný a maximální účinnost stroje.

1. **Spínač zapalování (obr.4-1)** Spínač zapalování se používá pro startování motoru a má tři polohy; OFF (vypnuto), ON (zapnuto) a START.
2. **Spínač žacího ústrojí (obr.4-1)** Použitím zapnete a vypnete pohon žacího ústrojí. Vytažením spínače se zapne pohon žacího ústrojí. Zatlačením spínače se pohon žacího ústrojí vypne.
3. **Sytič (obr.4-1)** Používá se pro start studeného motoru.
4. **Regulátor otáček motoru(obr.4-1)** Používá se pro ovládání rychlosti otáček motoru. Zatlačením páky vpřed se otáčky motoru zvyšují. Zatáhnutím páky vzad se otáčky motoru snižují.

Poloha zcela vzad je VOLNOBĚH.
Poloha zcela vpřed je určena pro PRÁCI

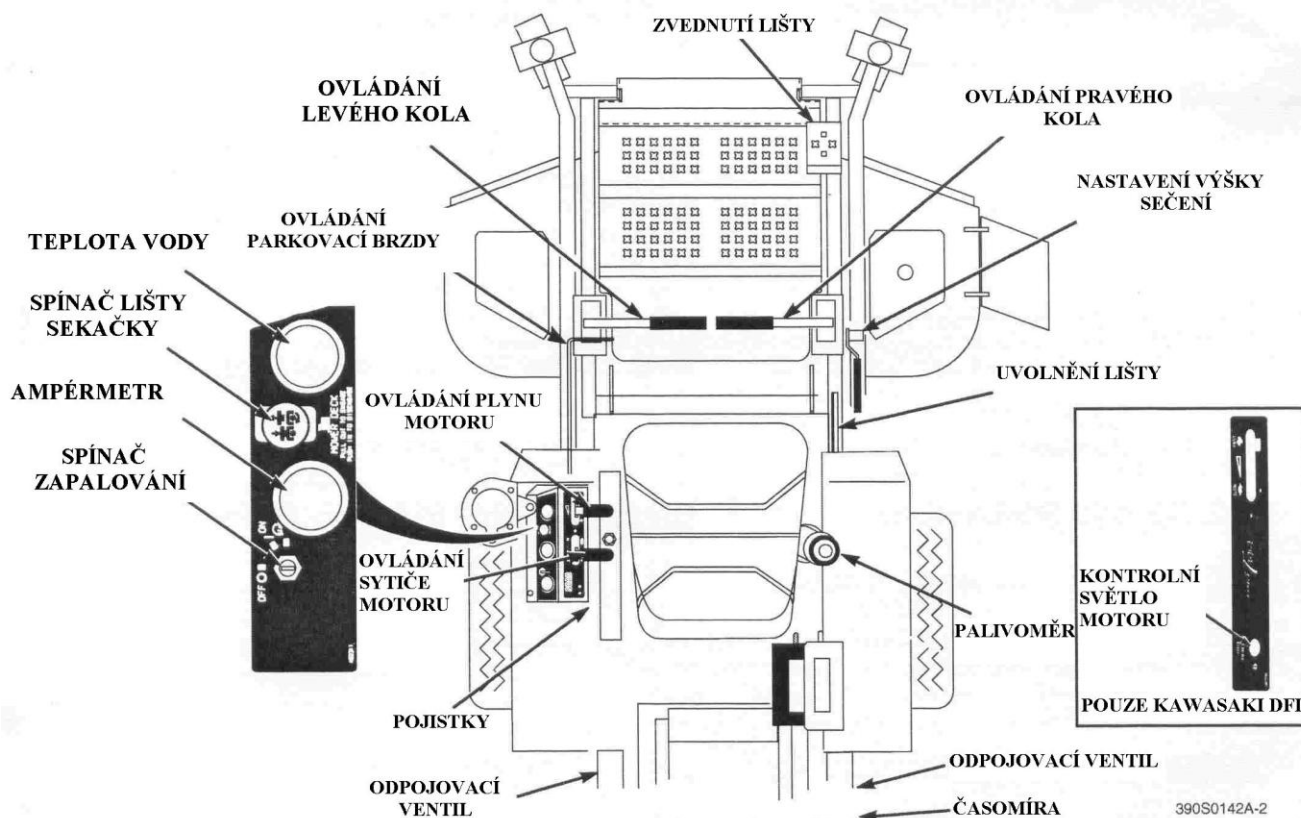

Obr. 4-1 Ovladače a počítadlo Mh

Kapitola 4

5. **Počítadlo Mh (obr.4-1).** Ukazuje počet hodin provozu motoru. Sepne vždy, když je zapalovací klíček v poloze ON. Může být použit pro sledování intervalu údržby a celkového času potřebného pro provedení různých úloh.
6. **Držáky pojistek (obr.4-1).** Dvě 20 A pojistky chrání elektrický systém stroje. Pro výměnu pojistek vytáhněte pojistku z objímky a instalujte novou.
7. **Levá páka řízení (obr.4-1).** Používá se pro ovládání levého kola stroje při jízdě vpřed nebo vzad.
8. **Pravá páka řízení(obr.4-1).** Používá se pro ovládání pravého kola stroje při jízdě vpřed nebo vzad.
9. **Ovládání parkovací brzdy (obr.4-1).** Používá se pro zabrzdění nebo odbrzdění parkovacích brzd. Zatáhněte za páku směrem vzad pro zabrzdění a vpřed pro odbrzdění.
10. **Uzavírací ventil paliva (obr. 4-1).** Je umístěn na levé straně stroje. Používá se k zastavení přívodu paliva do motoru a ke změně přívodu z palivových nádrží. Otočte ovladačem ventilu proti směru hodinových ručiček pro přívod paliva pouze z levé nádrže. Otočte ovladačem ventilu po směru hodinových ručiček pro přívod paliva pouze z pravé nádrže.
11. **Ovládací páka odpojovacího ventilu (obr.4-2).** Je umístěna na hydraulických čerpadlech a používá se pro "volná kola" stroje. Otáčení ventilů po směru hodinových ručiček, až se zastaví, umožní jednotce pohyb pod hydraulickou silou. Ventily musí být v této poloze a zatíženy kroutícím momentem do 10 ft/lbs během provozu stroje. Otáčením ventilu proti směru hodinových ručiček o 1-2 otáčky umožní, aby se stroj pohyboval ručně (volná kola).
12. **Páka ovládání žacího ústrojí (obr.4-1).** Používá se pro zvednutí a snížení žacího ústrojí.
13. **Nastavení výšky žacího ústrojí (obr.4-1).** Používá se k nastavení žacího ústrojí na požadovanou výšku sečení.

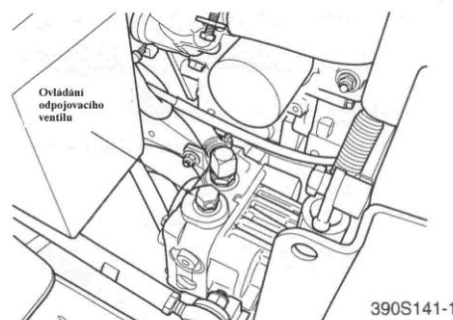

Obr.4-2 Ovládání odpojovacího ventilu

14. **Páka uvolnění žacího ústrojí (obr.4-1).** Používá se pro zablokování žacího ústrojí v přepravní poloze. Sešlápněte nožní pedál vpřed a zvedněte uvolňovací páku pro uvolnění žacího ústrojí pro normální sečení.
15. **Bezpečnostní pás (obr. 4-1).** Používá se k zajištění obsluhy stroje. Musí být za provozu vždy použit.

4.2 BEZPEČNOSTNÍ SYSTÉM STARTOVÁNÍ

Stroj je vybaven bezpečnostním systémem startování pro znemožnění startu motoru, aniž je odpojen pohon žacího ústrojí, parkovací brzda zabrzděna, páky řízení nastaveny v neutrální poloze a obsluha stroje sedící na sedadle. Bezpečnostní systém automaticky vypíná motor, jestliže obsluha opustí sedadlo, páky řízení nejsou v neutrální poloze, anebo se zapnutým žacím ústrojím a nezabrzděnou parkovací brzdou.



VÝSTRAHA:

Nikdy neprovozujte stroj s odpojeným nebo nefunkčním bezpečnostním systémem startování. Neodpojujte nebo neved'te okruhem jakýkoliv spínač - vysoké nebezpečí úrazů a škod!

Kapitola 4

4.3 ZÁBĚH (první den použití nebo cca 20 Mh)

1. Zkontrolujte vedení všech klínových řemenů a jejich opotřebení po 2, 4 a 8 Mh.
2. Vyměňte motorový olej a olejový filtr po prvních 20 Mh (viz kapitola 7.4).
3. Zkontrolujte hladinu hydraulické kapaliny v systému (viz kapitola 7.3).
4. Zkontrolujte utažení všech šroubů a matic, v případě potřeby je pevně dotáhněte.
5. Zkontrolujte správnou funkci bezpečnostního systému startování (viz kapitola 4.2).
6. Zkontrolujte tlak vzduchu v pneumatikách. V případě potřeby jej upravte (viz kapitola 7.10).

4.4 START



VAROVÁNÍ:

**NEPOUŽÍVEJTE POMOCNÉ
STARTOVACÍ POMŮCKY.**

**Jejich použitím můžete poškodit motor a
hrozí nebezpečí úrazu**

1. Ujistěte se, že kohout paliva umístěný za sedadlem obsluhy, je zcela otevřen (viz kapitola 7.5).
2. Posadte se na sedadlo obsluhy a nastavte páky řízení do neutrální polohy.
3. Zabrzděte parkovací brzdu.
4. Při startování studeného motoru použijte sytič.
5. Nastavte páku ovládání otáček motoru cca na 1/2 rychlosti.
6. Otáčejte zapalovacím klíčkem do polohy START a uvolněte jej jakmile se motor nastartuje. Nedržte klíč v poloze START déle než 15 s. Ponechejte min. 60 s prodlevu mezi každým pokusem o start abyste předešli přehřátí a poškození startéru. Dlouhý start může poškodit startér a zkrátit životnost akumulátoru.

7. Před provozem stroje nechejte motor zahřát.

4.5 JÍZDA A ŘÍZENÍ

- DŮLEŽITÉ -

Jestliže nejste seznámeni s provozem stroje, s pákami řízení anebo hydrostatickým přenosem řízení, musíte provoz prakticky vyzkoušet nejdříve v otevřeném prostoru dostatečně vzdáleném od budov, plotů nebo překážek. Před sečením se důkladně naučte ovládat stroj. Učte se nejprve na rovné ploše před provozem na svazích.

- DŮLEŽITÉ -

Školení začněte při nízkých otáčkách motoru a pomalé jízdě vpřed.

Naučte se ovládat ovladače řízení pro získání plynulého provozu stroje.

Před sečením procvičujte provoz stroje, dokud nebudete dobře obeznámeni se všemi ovladači

Jízda vpřed

Pro pohyb stroje vpřed odbrzděte parkovací brzdu, pomalu a stejnoměrně zatlačte na obě páky řízení směrem vpřed. Čím více jsou páky řízení posunuty vpřed, tím větší bude jízdni rychlost vpřed. Pro zvýšení rychlosti zatlačte páky řízení dále vpřed a pro snížení rychlosti zatáhněte za páky řízení vzad.

Pro zastavení nastavte páky řízení do neutrální polohy.

Pro řízení stroje vlevo při jízdě vpřed zatáhněte za levou páku řízení vzad. Čím více je páka zatažena vzad, tím rychlejší bude zatočení stroje vlevo.

Pro řízení stroje vpravo při jízdě vpřed zatáhněte za pravou páku řízení vzad. Čím více je páka zatažena vzad, tím rychlejší bude zatočení stroje vpravo.

Kapitola 4

- POZNÁMKA -

Plynulým ovládním pák řízení zajistíte plynulý a hladký provoz stroje. Při učení provozu s ovladači řízení udržujte nízkou jezdovou rychlost.

- DŮLEŽITÉ -

Při jízdě vpřed nenajíždějte přes obrubníky. Stroj mohl uvíznout. Zvedněte žací ústrojí a zacouvejte zpět přes okraj chodníku při úhlu 45° (viz kapitola 4.13 pro pokyny pro zvednutí žacího ústrojí stroje).

Jízda vzad

VAROVÁNÍ:

Odpojte náhon žacího ústrojí před jízdou vzad. Nepracujte při jízdě vzad, pokud to není absolutně nezbytné, když není jiná možnost, pokračujte v práci teprve po důkladné kontrole celé plochy za strojem

VAROVÁNÍ:

Před jízdou vzad zkontrolujte celý prostor za strojem. Dbejte zvláště na to, aby nebyly přítomny další osoby a překážky. Před jízdou vzad zajistěte pracovní plochu volnou – nebezpečí úrazů a škod!

Pro jízdu vzad zatáhněte za obě řídicí páky vzad a udržujte nízkou rychlost jízdy.

- POZNÁMKA -

Při jízdě vzad stroj nemusí jet rovně, proto je nutné provést lehké seřízení pomocí ovladačů řízení.

Pro zatočení vlevo při jízdě vzad umožněte levé řídicí ovládací páce pohyb vpřed. Čím více je ovladači umožněn pohyb vpřed, tím rychlejší je zatočení stroje vlevo.

Pro zatočení vpravo při jízdě vzad umožněte pravé řídicí ovládací páce pohyb vpřed. Čím více je ovladači umožněn pohyb vpřed, tím rychlejší je zatočení stroje vpravo.

Pro zastavení při jízdě vzad dejte páky řízení do neutrální polohy. Pokud chcete stroj odstavit, zatáhněte parkovací brzdu.

4.6 ZAPNUTÍ POHONU ŽACÍHO ÚSTROJÍ

1. Nastavte otáčky motoru cca na 3/4 rychlosti. Nezapínejte pohon žacího ústrojí při vysoké rychlosti, tím se zkracuje životnost spojky - používejte pouze střední rychlosti otáček motoru!
2. Zapněte pohon žacího ústrojí vytažením žlutého spínače umístěného na přístrojové desce (obr.4-3) do polohy zapnuto.

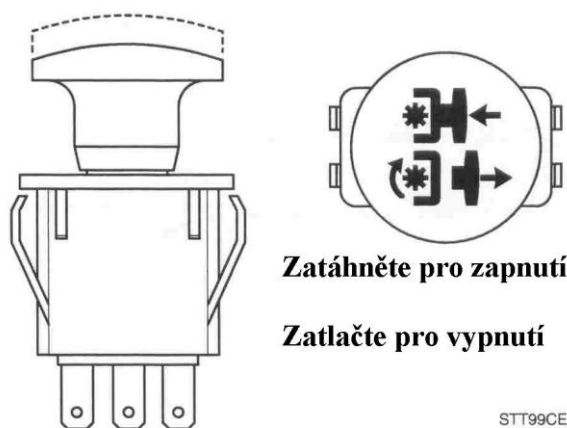

STT99CES

Obr. 4-3 Spínač pro zapnutí žacího ústrojí

- POZNÁMKA -

Zapnutí a vypnutí pohonu žacího ústrojí vydává svištivý zvuk, který je způsoben záběrem spojky při zvyšování otáček žacího ústrojí. Je to zcela normální jev.

3. Pro vypnutí pohonu žacího ústrojí zatlačte spínač do polohy vypnuto.
4. Vždy pracujte se strojem při maximálních otáčkách motoru, abyste udrželi správnou rychlost sečení. Jestliže začne mít motor nepravidelný chod, snižte jezdovou rychlost a umožněte provoz motoru při maximálních otáčkách.

Kapitola 4

4.7 PROVOZ NA SVAHU

⚠ VÝSTRAHA:
Nepracujte na příkrých svazích. Pro kontrolu svahu přistupte k couvání do svahu (se žacím ústrojím dole). Jestliže stroj může vyjet do svahu bez prokluzu kol, snižte rychlost a dbejte na maximální opatrnost. VŽDY POSTUPOJTE PODLE PROVOZU SCHVÁLENÉHO OD OSHA.



VÝSTRAHA:

Neprovozujte stroj na příkrých svazích. Pro kontrolu svahu couvejte do svahu (se žacím ústrojím dole). Jestliže stroj vyjede do svahu bez prokluzu kol, snižte rychlost a dbejte maximální opatrnosti.

1. Stroj je konstruován pro dobrý záběr kol a stabilitu za normálních podmínek sečení. Věnujte patřičnou pozornost jízdě na svazích, zvláště za vlhka. Vlhká tráva snižuje záběr kol a ovládání řízení.
2. Abyste předešli převrácení nebo ztrátě kontroly při řízení nestartujte ani nezastavujte prudce, vyhněte se zbytečným zatáčkám a pohybujte se při snížené rychlosti
3. Vyhněte se prudkému startu při práci směrem do svahu. Prudký start může způsobit převrácení stroje vzad.
4. Ke ztrátě záběru může dojít také při jízdě směrem ze svahu. Tíha přenesená na přední část stroje způsobuje prokluz hnacích kol a tím ztrátu brždění nebo kontroly nad řízením stroje.
5. Udržujte pneumatiky řádně nahuštěné.

4.8 PARKOVÁNÍ STROJE

1. Parkujte stroj pouze na rovném podkladu
 Neparkujte stroj na svahu

2. Nastavte páky řízení do neutrální polohy.
3. Vypněte pohon žacího ústrojí.
4. Nastavte motor na volnoběh..
5. Zabrzděte parkovací brzdu.
6. Otočte zapalovacím klíčkem do polohy OFF a vyjměte jej.

4.9 PO PRÁCI

1. Po práci pečlivě očistěte celý stroj. Nepoužívejte vysokotlaká mycí zařízení.k čištění elektrických součástí stroje a motoru.

- DŮLEŽITÉ -

Neomývejte běžící ani horký motor studenou vodou – nebezpečí poškození. Pro čištění horkého motoru použijte stlačený vzduch.

2. Udržujte stroj v čistotě, abyste zabránili vážným teplotním poškozením motoru nebo obvodu hydraulické kapaliny.
3. Zkontrolujte vedení a opotřebení klínových řemenů pohonu. V případě potřeby je opravte a seřídte.



NEBEZPEČÍ:

Před sejmutím víčka palivové nádrže a doplněním paliva nechejte stroj řádně vychladit – nebezpečí popálenin!

4. Po ochlazení stroje doplňte palivovou nádrž čerstvým a čistým palivem na konci každého dne provozu.
5. Zkontrolujte tlak vzduchu v pneumatikách. V případě potřeby tlak upravte.

Kapitola 4

4.10 VYČIŠTĚNÍ ŽACÍHO ÚSTROJÍ PŘI ZAHLCENÍ MATERIÁLEM



NEBEZPEČÍ: ROTUJÍCÍ ŽACÍ NOŽE

NIKDY A Z ŽÁDNÉHO DŮVODU NESTRKEJTE RUCE DO VÝHOZU! Vypněte motor, vyjměte zapalovací klíček a pouze pomocí vhodného nástroje odstraňte ucpaný materiál.

Jestliže dojde k ucpaní výhozu, vypněte motor a vyjměte zapalovací klíček. Pomocí vhodného nářadí odstraňte ucpaný materiál a pokračujte v práci.

4.11 POHYB STROJE S VYPNUTÝM MOTOREM

Pro "volná kola" nebo pohyb stroje bez běžícího motoru dejte páky odpojovacího ventilu do polohy FREE-WHEEL (VOLNÁ KOLA) (obr. 4-2). Odbrzděte parkovací brzdu a pohybujte strojem ručně. Páky odpojovacího ventilu musí být vráceny do polohy DRIVE (POHON) a zatíženy kroutícím momentem do 10 ft/lbs pro pohon stroje.

4.12 DOPORUČENÍ PRO SEČENÍ

1. Nepracujte s tupými žacími noži. Tupé žací nože vytrhávají trávu, což má za následek špatný vzhled trávníku.
2. Ochranný kryt výhozu nesmí být demontován a musí být sklopen dolů. Směřujte boční odhoz směrem od chodníků či cest pro minimalizaci znečištění. Při sečení v blízkosti překážek směrujte odhoz od překážek - nebezpečí škod na majetku.



VÝSTRAHA:

Nikdy nepracujte bez sklopeného ochranného krytu výhozu nebo s mulčovací sadou!

3. Sekejte suchou a ne příliš vysokou travu. Sekejte travu max. o 1/3 její výšky a v krátkých časových intervalech sečení.

4. Udržujte stroj a výhoz v čistotě.
5. Při sečení vlhké nebo příliš vysoké trávy proveďte seč dvakrát. Nastavte žací ústrojí do nejvyšší polohy pro první seč a pak proveďte druhou seč na požadovanou výšku trávníku.
6. Použijte malou rychlost jízdy pro účely vyrovnání.
7. Provozujte motor při maximálních otáčkách pro nejlepší efekt při sečení. Sečení s nízkými otáčkami způsobuje poškození trávníku. Motor je konstruován pro provoz při plném výkonu.
8. Použijte alternativní vzor pruhu pro nejlepší vzhled trávníku. Měňte směr pruhu pokaždé, když je sečení prováděno pro předejití vzniku vzorů na trávníku.

4.13 NASTAVENÍ VÝŠKY ŽACÍHO ÚSTROJÍ

Žací ústrojí může být nastaveno na výšku od 1 inch do 6 inch v 1/4 inch intervalech. pro nastavení výšky žacího ústrojí:



VÝSTRAHA:

Nenastavujte výšku žacího ústrojí pokud je spuštěno! Vypněte pohon žacího ústrojí a dejte páky řízení do neutrální polohy, zatáhněte ruční brzdu a teprve potom nastavte požadovanou výšku.

1. Vypněte pohon žacího ústrojí.
2. Zatlačte nožní pedál pro nastavení výšky žacího ústrojí co nejvíce vpřed pravou nohou, dokud se na místě neuzamkne (obr. 4-5).
3. Vložte kolík krátkého lanka do indexu výšky sečení při požadované výšce sečení. Zatlačte dopředu na nožní pedál zvednutí žacího ústrojí, držte ji na místě a zvedněte na páce uvolnění žacího ústrojí (obr. 4-7 strana 16). Pomalu uvolněte nožní pedál. Štítek výšky žacího ústrojí je umístěn na indexu výšky sečení a je pomůckou pro nastavení žacího ústrojí na požadovanou výšku (obr. 4-5).

Páka uvolnění listy

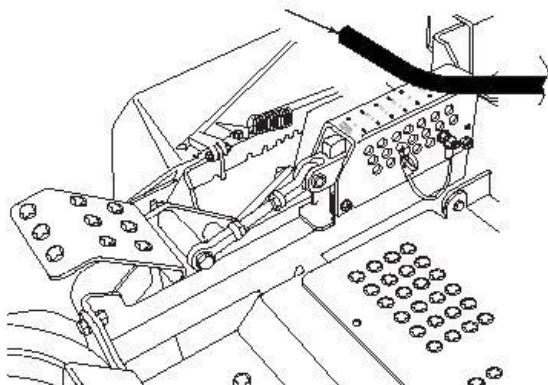

STC 2005 DRL

Obr. 4-4 Páka uvolnění žacího ústrojí

Pedál nastavení výšky

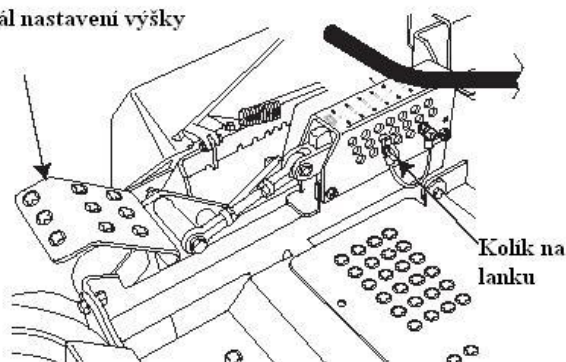

STC 2005 ACH

Obr. 4-5 Nastavení výšky sečení

4.14 TAŽENÍ

1. Nikdy nepovolte dětem a jiným osobám spolujízdu na taženém stroji.
2. Tažení provádějte pouze se strojem, který má smyčku určenou pro tažení. Nepřipojujte tažné zařízení v jiných místech kromě smyčky.
3. Dodržujte doporučení výrobce pro hmotnostní omezení taženého zařízení. Maximální tažená hmotnost je 250 lbs.
4. **Nikdy neprovádějte tažení na svazích.** Hmotnost taženého zařízení může způsobit ztrátu tažné síly a řízení.
5. Jeďte pomalu a ponechte si dostatečnou vzdálenost pro zastavení.
6. Nulové otáčení s připojeným přívěsem může způsobit poškození přívěsu nebo stroje.

PODMÍNKY PRO PRÁCI A ŘEŠENÍ PROBLÉMŮ

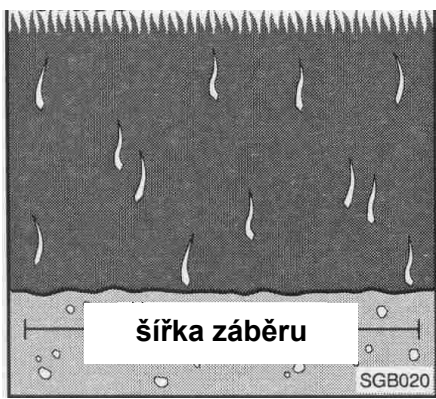
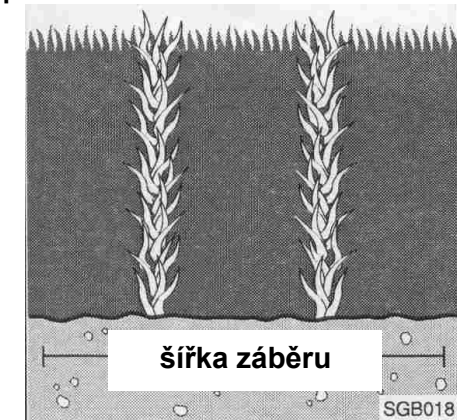
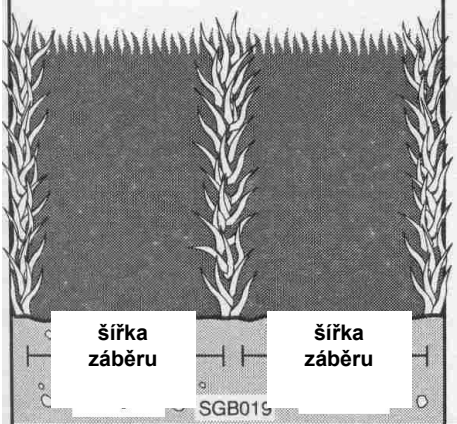
PODMÍNKA	PŘÍČINA	OPATŘENÍ
zbytky neposečené trávy 	Nízké otáčky motoru	Nechte motor běžet při plných otáčkách.
	Pracovní rychlost příliš vysoká	Zpomalte, přizpůsobte rychlost sečení podmínkám.
	Vlhká tráva	Pracujte za sucha.
	Tupé žací nože, nesprávně nabroušené	Nabruste žací nože
	Ucpané žací ústrojí	Vyčistěte žací ústrojí
	Prokluz klínových řemenů	Seřídte napnutí klínových řemenů
pásky neposečené trávy na pracovní ploše 	Tupé, opotřebované žací nože	Nabruste žací nože
	Nesprávně nabroušené žací nože	Nabruste žací nože
	Nízké otáčky motoru	Nechte motor běžet při plných otáčkách
	Prokluz klínového řemene	Seřídte napnutí klínového řemene
	Ucpané žací ústrojí	Vyčistěte dole po stranách lišty
	Pracovní rychlost příliš vysoká	Zpomalte rychlost pro přizpůsobení podmínkám
	Vlhká tráva	Pracujte za sucha
	Ohnuté žací nože	Vyměňte žací nože
pásky neposečené trávy na pracovní ploše 	Nedostatečné překrytí mezi řadami	Zvyšte překrytí

PODMÍNKY PRO PRÁCI A ŘEŠENÍ PROBLÉMŮ

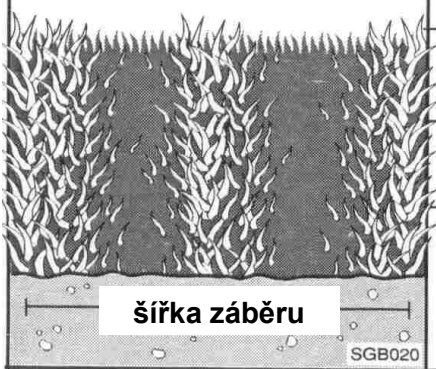
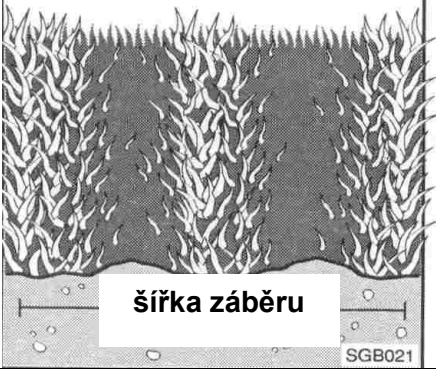
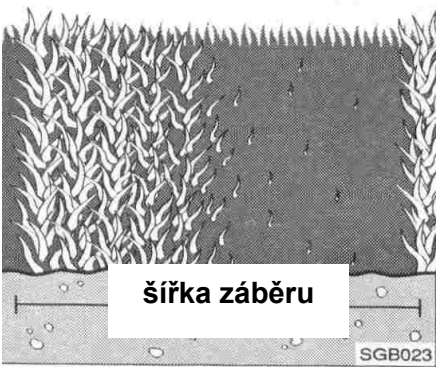
PODMÍNKA	PŘÍČINA	OPATŘENÍ
nerovnoměrně posečená plocha 	Zvednutí trávy vlivem opotřebovaných žacích nožů.	Žací nože vyměňte.
	Obrácený žací nůž.	Upevněte žací nůž do správné polohy.
	Ucpané žací ústrojí	Vyčistěte žací ústrojí
	Příliš velký úhel žacího nože (rozteč žacího ústrojí)	Seřídte rozteč a vyrovnejte
	Chybně upevněno žací ústrojí.	Kontaktujte Vašeho autorizovaného prodejce SCAG.
	Ohnutá oblast vřetene	Kontaktujte Vašeho autorizovaného prodejce SCAG.
nerovnoměrně posečená plocha 	Nerovná plocha.	Snižte pracovní rychlost, zvedněte výšku sečení nebo směr sečení.
	Svahující se brázda napříč šířky dráhy sečení 	Nerovnoměrný tlak vzduchu v pneumatikách.
Nerovnoměrně nahuštěné pneumatiky.		Zkontrolujte a seřídte tlak vzduchu v pneumatikách.
Chybně upevněno žací ústrojí.		Kontaktujte Vašeho autorizovaného prodejce SCAG.
Žací ústrojí není vyváženo.		Zkontrolujte vyvážení žacího ústrojí a upravte jej.

PODMÍNKY PRO PRÁCI A ŘEŠENÍ PROBLÉMŮ

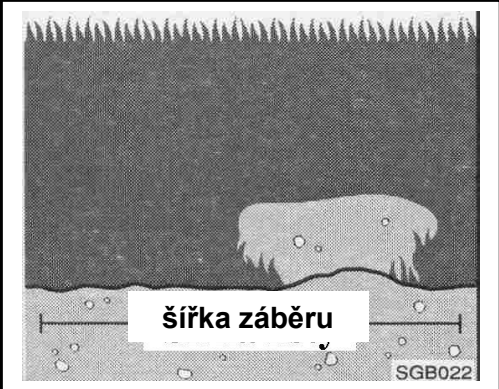
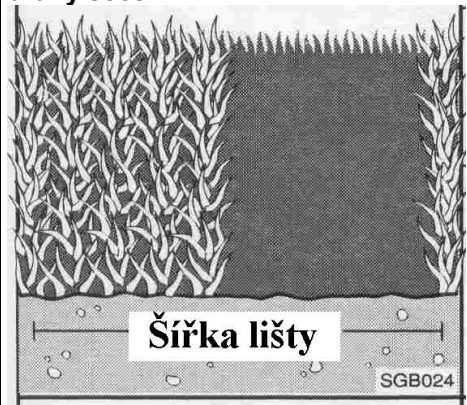
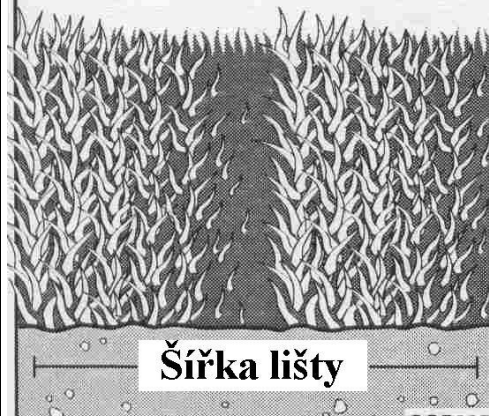
PODMÍNKA	PŘÍČINA	OPATŘENÍ
<p>Žací nože narážejí na zeminu, nízká vzdálenost od pracovní plochy</p> 	Nízký tlak vzduchu v pneumatikách.	Zkontrolujte a seřídte tlak vzduchu v pneumatikách.
	Pracovní rychlost je příliš vysoká.	Snižte rychlost a přizpůsobte ji pracovním podmínkám.
	Žací nože sečou příliš nízko.	Snižte pracovní rychlost, zvyšte výšku sečení, změňte směr sečení nebo změňte úhel nastavení.
	Členitý terén	Snižte pracovní rychlost, zvyšte výšku sečení změňte směr sečení.
	Pracovní rychlost je příliš vysoká.	Snižte pracovní rychlost, přizpůsobte se pracovním podmínkám.
Vlhká tráva		Pracujte za sucha
<p>Stupně posečení - hřeben ve středu dráhy sečení</p> 	Žací nože nejsou namontovány stejnoměrně	Seřídte náběh a úroveň
	Ohnuté žací nože.	Vyměňte žací nože.
	Porucha vnitřního vřetene	Kontaktujte vašeho autorizovaného prodejce SCAG.
	Nesprávné namontování vřetene	Kontaktujte vašeho autorizovaného prodejce SCAG.
<p>Zešikmení posečení - zešikmení přes šířku dráhy sečení</p> 	Ohyb montážní oblasti vřetene	Kontaktujte vašeho autorizovaného prodejce SCAG.
	Vnitřní porucha vřetene	Kontaktujte vašeho autorizovaného dealera SCAG
	Ohnutý kryt žacího ústrojí	Kontaktujte vašeho autorizovaného prodejce SCAG.

NASTAVENÍ

6.1 SEŘÍZENÍ PARKOVACÍ BRZDY



VÝSTRAHA:

Nepracujte se strojem, pokud není plně funkční parkovací brzda - nebezpečí vážných úrazů!

Systém zapojení parkovací brzdy seřizujte, když je páka parkovací brzdy v poloze "ENGAGE" ("ZABRŽDĚNO") a parkovací brzda umožňuje pohyb stroje. Jestliže vám následující postup neumožní zabrzdění parkovací brzdou správně, kontaktujte Vašeho prodejce SCAG.

1. Umístěte zvedací zařízení pod zadní část stroje. Zvedněte a podepřete jej, aby nespádl.. Zablokujte přední kola aby se stroj samovolně nerozjel. Sejměte hnací kola.
2. S pákou brzdy v poloze odbržděno zkontrolujte vzdálenost mezi horní stranou rámu a spodkem rukojeti brzdy. Vzdálenost by měla být cca 1/8" (viz obr. 6-1).
3. Jestliže vzdálenost není v tomto rozmezí, seřídte ji utažením pojišťovacích matice na horní straně táhla ovládání brzd (viz obr. 6-2).
4. Otočte šroubem na spodní straně páky ovládání brzd, dokud nenaměříte 1/8", utáhněte pojišťovací matici na táhle ovládání brzd (viz obr. 6-2). Jestliže hodnotu 1/8" nelze získat seřizním táhla brzdového ovladače, seřídte jej uvolněním pojišťovací matice na obou koncích táhla ovládání brzd, jeho otáčením získáte správnou vzdálenost (viz obr. 6-1).
5. Opakujte kroky 2-4 i na pravé straně stroje.
6. Namontujte hnací kola a vyzkoušejte brzdou.

- POZNÁMKA -

Jestliže tímto postupem nezískáte správné seřízení brzdy, prosím kontaktujte vašeho autorizovaného prodejce SCAG.

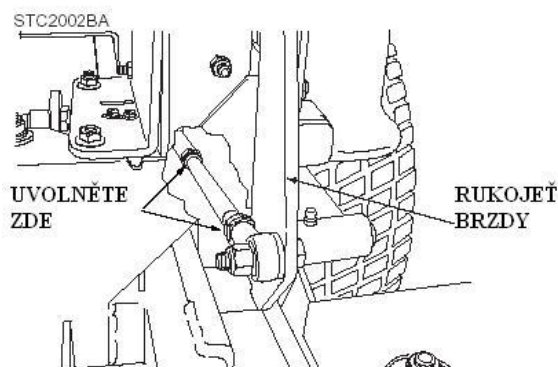

Obr. 6-1 Seřízení brzdy

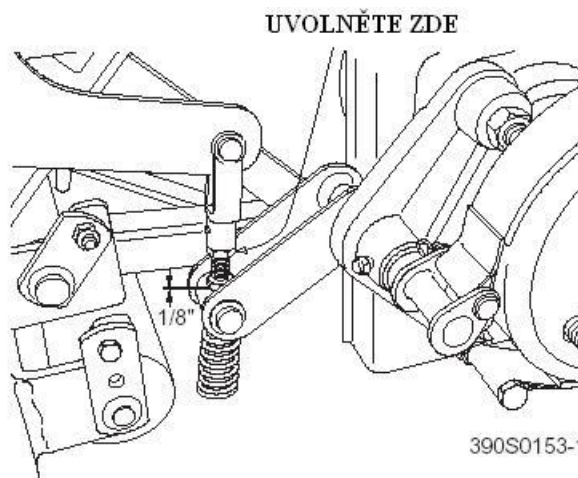

Obr. 6-2 Seřízení táhla brzdy

Kapitola 6

6.2 SEŘÍZENÍ POJEZDU

Seřízení neutrální polohy a pojezdu bude zapotřebí udělat tehdy, jestliže:

- A. Páky řízení jsou v neutrální poloze stroj se posouvá vpřed nebo vzad (viz seřízení neutrální polohy).
- B. Páky řízení jsou zcela v poloze vpřed a stroj zatáčí na jednu nebo druhou stranu při pohybu vpřed (viz. Seřízení pojezdu,).

Seřízení neutrální polohy

1. Ujistěte se, že páky odpojovacího ventilu jsou v poloze RUN (běh) a páky řízení jsou v neutrální poloze.
2. S obsluhou stroje na sedadle nastartujte motor a odbrzděte parkovací brzdu.

3. Nechejte motor běžet na maximální otáčky a zkontrolujte, zda se stroj pohybuje vpřed či vzad.
4. Seřídte pravé kolo uvolněním pojišťovací matice na táhle ovládání a otáčejte jím, dokud se hnací kolo otáčí vpřed. Otáčejte táhlem zpět, až se hnací kolo zastaví. Otočte táhlem o následující 1/2 otáčky (viz obr. 6-3).
5. Utáhněte pojišťovací matici a postup opakujte i pro levé kolo.
6. Pohněte pákami řízení několikrát vpřed a vzad a vraťte je do neutrální polohy.
7. Zkontrolujte, zda hnací kola zůstávají v neutrální poloze a v případě potřeby je znovu seřídte.
8. Zkontrolujte, zda páky řízení naráží na dorazy před tím, než čerpadla dosáhnou plný zdvih. V případě potřeby seřídte.

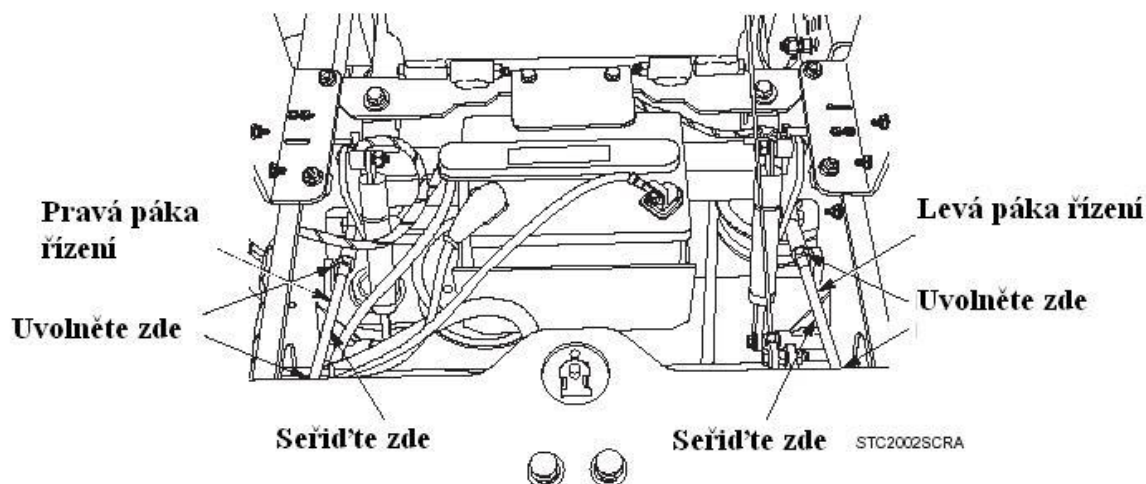

Obr. 6-3. Seřízení ovládacího táhla řízení

Kapitola 6

Seřízení pojezdu



VAROVÁNÍ:

Zastavte motor, vytáhněte zapalovací klíček a vyčkejte až se všechny rotující části zastaví před prováděním jakéhokoliv seřizování.



VAROVÁNÍ:

Motor a pohonná jednotka se mohou v průběhu provozu zahřát – nebezpečí popálenin. Ponechte motor a pohonné části vychladit před prováděním jakéhokoliv seřizování.

- POZNÁMKA -

Před prováděním seřízení se ujistěte, že pojezdová kola se otáčejí volně, a že tlak v pneumatikách hnacích kol je správný. Jestliže tlak v pneumatikách není správný, stroj bude zatáčet na stranu s nižším tlakem.

1. Jestliže při plné rychlosti stroj zatáčí vpravo, je to znamením toho, že levé kolo se otáčí rychleji než pravé kolo. Pro seřízení této podmínky postupujte následovně:
 - A. Zastavte stroj a dejte páky řízení do neutrální polohy. Uvolněte pojišťovací matice pojišťující kuličkové spoje na každém konci levé řídicí páky. Otáčejte řídicí pákou pro prodloužení a utáhněte pojišťovací matice. Tím bude způsobeno, že levá řídicí páka bude ovládat levé čerpadlo méně, čímž se levé kolo zpomalí (viz obr. 6-3).

- POZNÁMKA -

Jestliže po provedení seřízení popsaného v kroku 1A se stroj posouvá vpřed nebo vzad, musíte seřídít neutrální polohu.

2. Jestliže při plné rychlosti stroj zatáčí vlevo, znamená to, že pravé kolo se otáčí rychleji než levé. Pro seřízení proveďte následovně:

- A. Zastavte stroj a dejte páky řízení do neutrální polohy. Uvolněte pojišťovací matice pojišťující kuličkové spoje na každém konci pravé řídicí páky. Otáčejte řídicí pákou pro prodloužení a utáhněte pojišťovací matice. Tím bude způsobeno, že pravá řídicí páka bude ovládat pravé čerpadlo méně, čímž se pravé kolo zpomalí (viz obr. 6-3).

- POZNÁMKA -

Jestliže se po provedení seřízení popsaného v kroku 2A stroj posouvá vpřed nebo vzad, musíte seřídít neutrální polohu.

6.3 SEŘÍZENÍ OTÁČEK MOTORU A SYTIČE

Tato seřízení provádí pouze Váš autorizovaný prodejce SCAG pro zajištění správného a účinného běhu motoru. Pro jakákoliv seřízení kontaktujte Vašeho autorizovaného prodejce SCAG.

6.4 SEŘÍZENÍ KLÍNOVÝCH ŘEMENŮ



VÝSTRAHA:

Před demontáží jakýchkoliv ochranných prvků vypněte motor a vytáhněte zapalovací klíček.

Všechny hnací klínové řemeny a klínové řemeny žacího ústrojí jsou pružinově zatíženy a jsou samonapínací. Klínové řemeny musíte pravidelně kontrolovat – jejich správné vedení a opotřebenění.

6.5 VYROVNÁNÍ KLÍNOVÉHO ŘEMENE

Vyrovnání klínových řemenů je důležité pro správný výkon Vašeho stroje SCAG. Jestliže dochází k častému opotřebenění nebo poškození klínových řemenů, kontaktujte Vašeho autorizovaného prodejce SCAG.

Kapitola 6

6.6 SEŘÍZENÍ ŽACÍHO ÚSTROJÍ

Úroveň, rozteč a výška žacího ústrojí jsou nastaveny výrobcem. Pokud je přesto potřeba tato seřízení provést, postupujte následovně:

- POZNÁMKA -

Před prováděním seřízení žacího ústrojí se ujistěte, že všechny pneumatiky jsou správně nahuštěny.

Úroveň žacího ústrojí

Žací ústrojí musí být správně vyváжено, abyste docílili správného efektu při práci. Pro kontrolu stavu se ujistěte, že stroj stojí rovně ploše, pneumatiky jsou správně nahuštěny a žací ústrojí je nastaveno na standardní výšku sečení. Na pravé straně stroje zkontrolujte vzdálenost mezi spodní částí žacího ústrojí a podkladem. A stejně tak zkontrolujte vzdálenost na levé straně žacího ústrojí. Obě vzdálenosti musí být shodné. Pokud tomu tak není, pro seřízení postupujte následovně:

1. Na přední levé straně žacího ústrojí umístěte seřizovací šroub (obr. 6-4).

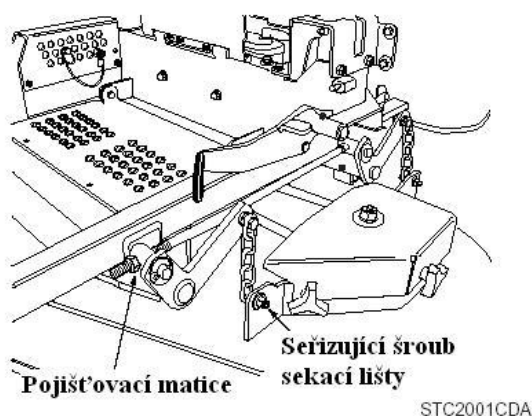

Obr. 6-4 Seřízení žacího ústrojí

2. Utáhněte zpět šestihrannou matici pro zajištění žacího ústrojí ve správné poloze.

Rozteč žacího ústrojí

Rozteč žacího ústrojí musí být 1/4 " dolů směrem vpřed pro správný výkon sečení. Pro kontrolu správné rozteče žacího ústrojí se ujistěte, že stroj stojí na rovném podkladu a že pneumatiky jsou správně nahuštěny.

Zkontrolujte vzdálenost mezi spodní částí žacího ústrojí a podkladu na zadní pravé straně žacího ústrojí přímo za závěsnými řetězy. Pak stejně tak zkontrolujte vzdálenost na pravé straně žacího ústrojí přímo vpředu před závěsnými řetězy. Měření na přední straně stroje musí být o 1/4" nižší, než měření na zadní straně. Proveďte tato měření také na levé straně žacího ústrojí. Jestliže rozměry na přední straně nejsou o 1/4" nižší, rozteč žacího ústrojí musíte seřídít následovně

1. Uvolněte pojišťovací matici na obou seřizovacích táhlech (viz obr. 6-4).
2. Použitím klíče na pojišťovací matici otáčejte seřizovacím táhlem, až získáte přední rozteč 1/4" jak na pravé tak na levé straně žacího ústrojí. Utáhněte obě pojišťovací matice.

- POZNÁMKA -

Pro zabránění houpání žacího ústrojí musí být všechny čtyři závěsné řetězy napnuté. Pokud tomu tak není a žací ústrojí se houpe, musíte opětovně seřídít žací ústrojí dle výše uvedených postupů. Všechna měření jsou prováděna z horní strany žacího ústrojí, jelikož žací ústrojí nemá rovnou dolní hranu.

Kapitola 6

Nastavení výšky žacího ústrojí

Nastavení výšky žacího ústrojí se provádí pro zajištění toho, aby byla seč provedena ve výšce vyznačené na indexovém štítku. Pro kontrolu správné výšky žacího ústrojí se ujistěte, že stroj stojí na rovném podkladu, a že pneumatiky jsou správně nahuštěny.

1. Umístěte žací ústrojí do přepravní polohy. Uvolněte pojišťovací matice na obou koncích ovládacího táhla výšky žacího ústrojí (viz obr. 6-5).

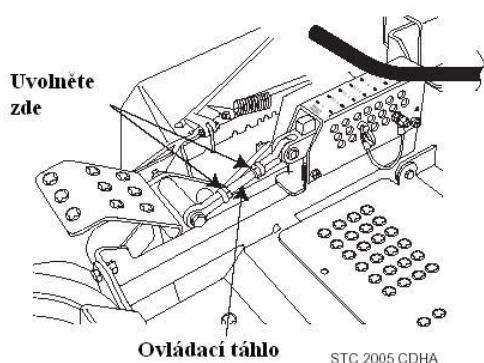

Obr. 6-5 Seřízení výšky žacího ústrojí

2. Otáčejte ovládacím táhlem (viz obr. 6-5), dokud není vzdálenost 1/4" mezi zadním dorazem žacího ústrojí a jeho horní částí (viz obr. 6-6). Utáhněte pojišťovací matice ovládacího táhla.

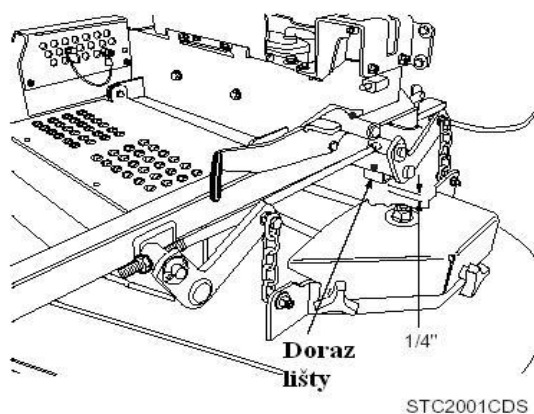

Obr. 6-7 Doraz žacího ústrojí

3. Zkontrolujte výšku žacího ústrojí umístěním kolíku s lankem do polohy 3" na indexu výšky sečení. Uvolněte žací ústrojí z přepravní polohy a povolte mu pohybovat se do polohy výšky sečení 3".
4. Zkontrolujte vzdálenost od podkladu ke špičce žacího nože. Jestliže vzdálenost není 3", pak musíte provést seřízení pomocí ovládacího táhla výšky žacího ústrojí (viz obr. 6-5).

- POZNÁMKA -

Pokud je nutné provést seřízení, ujistěte se, že žací ústrojí může být snadno uzamčeno do přepravní polohy

Seřízení deflektoru

Deflektor je konstruován pro usměrnění optimálního proudu vzduchu a vynikajícího výkonu sečení pro jakýkoliv typ trávníku. Může být zvedán nebo snižován pro přesnou výkonnost žacího ústrojí pro každý typ trávníku. Reflektor může být nastaven do 3 různých poloh pro optimální výkon sečení:

3" poloha - deflektor demontován (viz obr. 6-8). S demontovaným deflektorem je žací ústrojí připraveno na seč vysoké a velmi houževnaté a pevné trávy

3-1/2" poloha (nastavení výrobcem) - Deflektor je usazen pomocí spodní sady otvorů (viz obr. 6-9). Tato poloha deflektoru je určena pro univerzální seč.

4" poloha - deflektor je nasazen pomocí horní sady otvorů (viz obr. 6-10). Tato poloha deflektoru umožňuje lepší propad posečeného materiálu (včetně sběru listí) a eliminuje jeho rozptýlení.

Kapitola 6

Nastavení výšky deflektoru žacího ústrojí:

1. Umístěte žací ústrojí do transportní polohy.
2. Vyjměte příslušenství uchycující deflektor k žacímu ústrojí (viz obr. 6-7).

- POZNÁMKA -

Umístěním příslušenství použitého na ilustracích je uvedeno pouze jako příklad. Umístění příslušenství se může lišit v závislosti na velikosti žacího ústrojí.

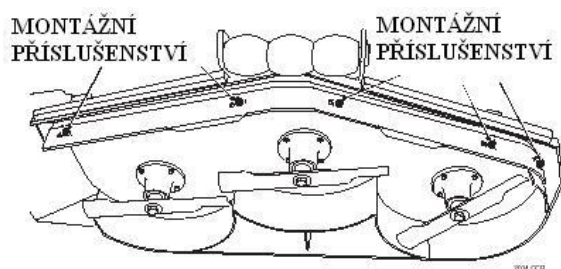

Obr. 6-7 Deflektor

3. Nastavte deflektor do požadované polohy (umístění viz obr. 6-8 až 6-10).
4. Znovu nainstalujte montážní příslušenství dle ukázky (viz obr. 6-8 až 6-10). Utáhněte příslušenství kroutícím momentem 39 ft x lbs.

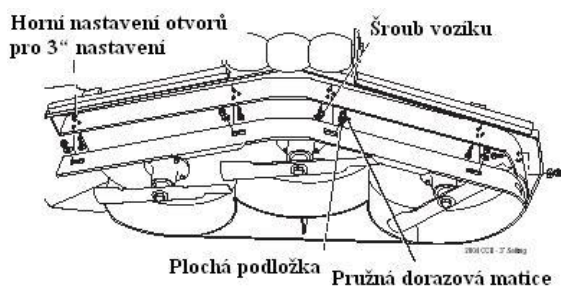

Obr. 6-8 3" Poloha deflektoru

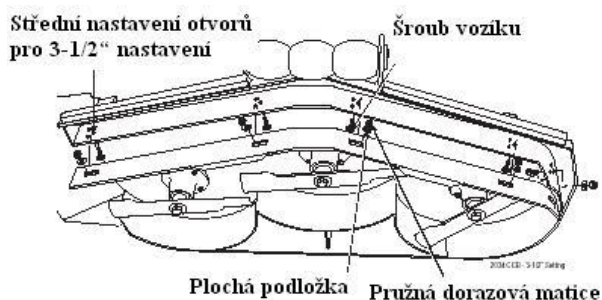

Obr. 6-9 3-1/2" Poloha deflektoru

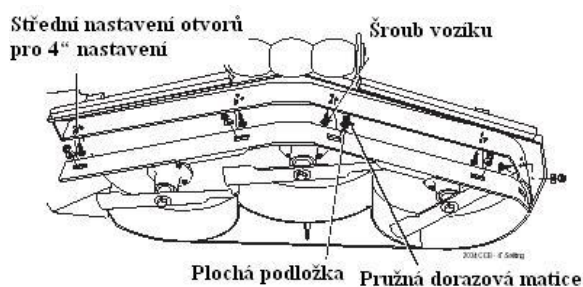

Obr. 6-10 4" Poloha deflektoru

ÚDRŽBA

7.1 SCHÉMA A INTERVALY ÚDRŽBY

Přerušení (prvních 8h)	Počet Mh					Postup	Poznámka
	8	40	100	200	500		
X						Zkontrolujte těsnost všech příslušenství	
X						Zkontrolujte hladinu hydraulické kapaliny	Viz kapitola 7.3
X						Zkontrolujte všechny řemeny z hlediska správného seřízení	Viz kapitola 7.8
X (prvních 20Mh)						Vyměňte motorový olej a olejový filtr	Viz kapitola 7.4
X						Zkontrolujte těsnost hydraulických hadic	Dávejte maximální pozor při kontrole hydraulických hadic Viz kapitola 2.5
	X					Zkontrolujte hladinu motorového oleje	Viz kapitola 7.4
	X					* Očistěte stroj	Viz kapitola 7.11
	X					Zkontrolujte stav žacích nožů	Viz kapitola 7.9
	X					Aplikujte mazivo na spoje	Viz kapitola 7.2
	X					Zkontrolujte tlak pneumatik	Viz kapitola 7.10
		X				Zkontrolujte hladinu elektrolytu v akumulátoru, očistěte vývody akumulátoru a kabely	Viz kapitola 7.7
		X				Zkontrolujte řemeny z hlediska správného seřízení	Viz kapitola 7.8
			X			Aplikujte mazivo na spoje	Viz kapitola 7.2
			X			Vyměňte motorový olej	Viz kapitola 7.4
			X			* Očistěte vzduchový filtr	Viz kapitola 7.6

* Provádějte tyto údržbové práce častěji při extrémně prašných a znečišťujících podmínkách

ÚDRŽBA

7.1 SCHÉMA A INTERVALY ÚDRŽBY

Přerušení (prvních 10)	Motohodiny					Postup	Poznámka
	10	40	100	200	500		
				X		Aplikujte mazivo na spoje	Viz kapitola 7.2
				X		Zkontrolujte dotažení příslušenství	
			X			Vyměňte olejový filtr motoru	Viz kapitola 7.4
				X		Zkontrolujte hladinu hydraulické kapaliny	Viz kapitola 7.3
					X	Vyměňte palivový filtr	Viz kapitola 7.5
					X	Odkalte hydraulický systém a vyměňte hydraulickou kapalinu	Viz kapitola 7.3 Používejte SAE 20W50 motorový olej
					X	Vyměňte hydraulický filtr	Viz kapitola 7.3
					X	Seřídte elmag. PTO spojku	Kontaktujte prodejce SCAG

7.2 MAZÁNÍ – MAZACÍ PLÁN (viz. obr. 7-1)

UMÍSTĚNÍ	INTERVAL MAZÁNÍ	MAZIVO	POČET MÍST
1 Samostavné kolo *	500 hodin/ročně	Mazivo EP2	2
2 Samostavná ložiska kol	100 hodin/2x týdně	Mazivo EP2	2
3 Ovladač brzdy	200 hodin/měsíčně	Mazivo EP2	2
4 Lomené táhla žacího ústrojí	100 hodin/2x týdně	Mazivo EP2	4
5 Tlačná ramena žacího ústrojí	100 hodin/2x týdně	Mazivo EP2	2
6 Ovládací páky řízení	100 hodin/2x týdně	Mazivo EP2	2
7 Vřeteno žacího ústrojí	40 hodin/týdně	+Lithium MP bílé mazivo 2125	3
8 Rukojeť brzdy	200 hodin/měsíčně	Mazivo EP2	1

* **POSTUP:** Sejměte mazací víčko, číslo ND 481559. Vyměňte ucpávku, číslo ND 482028-01 a instalujte standardní maznici (číslo ND 48114-06). Aplikujte mazivo dokud se neobjeví na horní straně. Odstraňte přetečené mazivo a opět nasadte ucpávku. Opět nasadte mazací víčko. Pro instalaci mazacího víčka použijte speciální nářadí, číslo ND 47007.

+ Kompatibilní maziva: Mobilix #2, k dostání v servisních stanicích Mobil
Ronex MP, k dostání v servisních stanicích Exxon
Super Lube MEP #2 & Super Stay-M #2, k dostání ve stanicích Conoco
Shell Alvania #2, k dostání v servisních stanicích Shell
Lidok EP #2, k dostání v průmyslových obchodech

MAZACÍ MÍSTA

Intervaly mazání

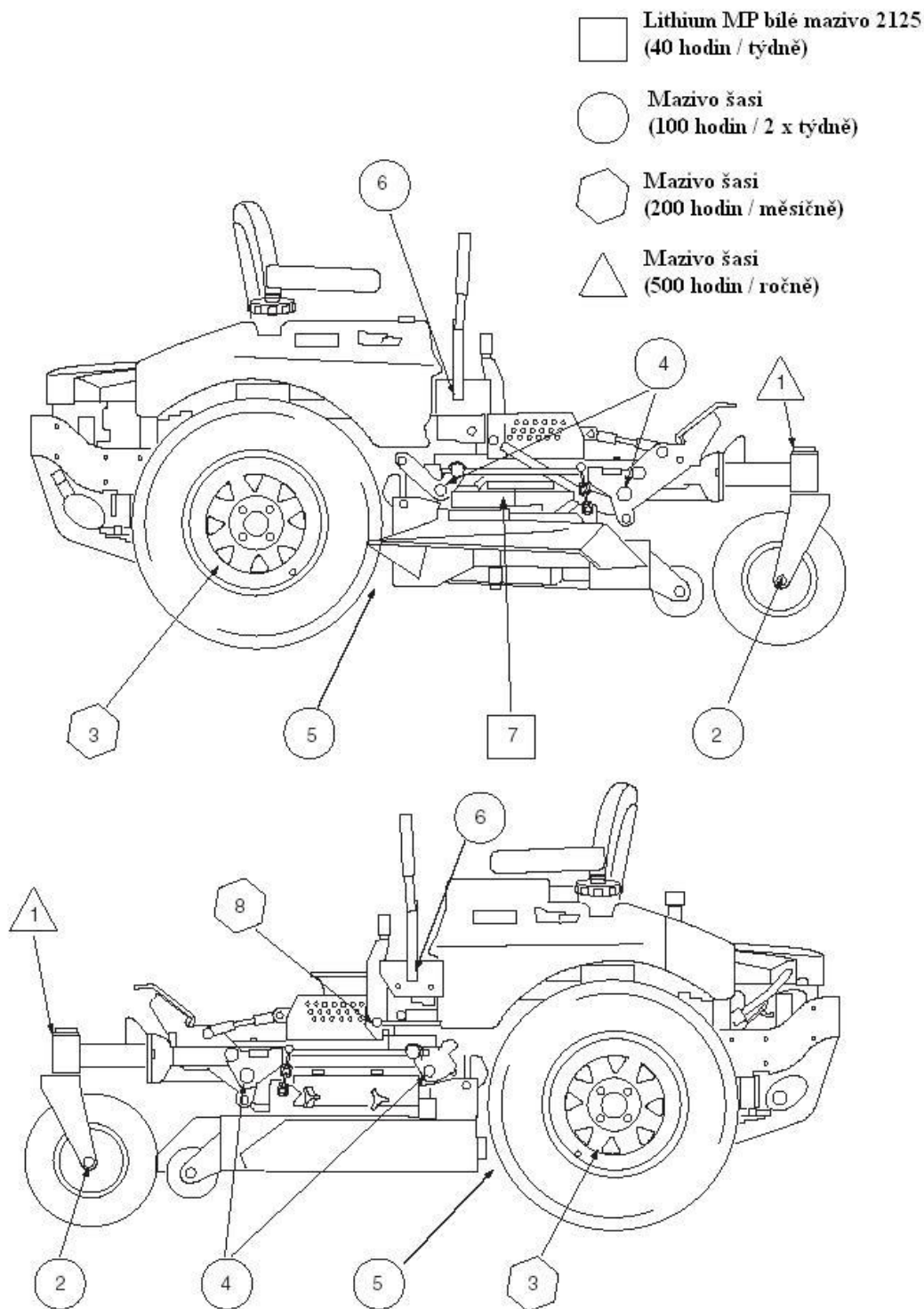

Obr. 7-1 Mazací místa

7.3 HYDRAULICKÝ SYSTÉM

A. Kontrola hladiny hydraulického oleje

Hladinu hydraulického oleje musíte zkontrolovat po prvních 10 Mh. Pak kontrolujte hydraulický olej po každých 200 Mh nebo měsíčně.

- DŮLEŽITÉ -

Jestliže je hladina hydraulického oleje trvale nízká, proveďte okamžitě kontrolu těsnosti hydraulického systému, v případě poškození jej okamžitě opravte!

1. Očistěte okolí víčka nádrže hydraulického oleje a sejměte jej.
2. Vizuálně zkontrolujte hladinu hydraulického oleje - musí být min. 3" od horního plnicího hrdla. Jestliže hladinu nelze určit vizuálně, použijte čistou měřicí pásku. Pokud je oleje málo, přidejte motorový olej 20W50. **NEPŘEPLŇUJTE;**(přeplnění může způsobit průsak).
3. Očistěte víčko a našroubujte jej zpět na nádrž.

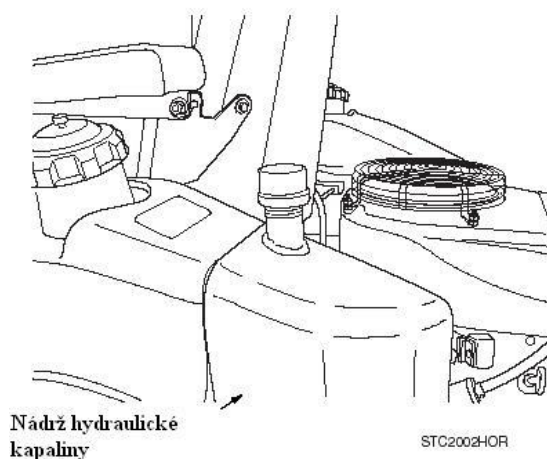

Obr. 7-2 Nádrž hydraulického oleje

B. Výměna hydraulického oleje

Hydraulický olej musíte měnit každých 500 Mh nebo jednou ročně včetně hydraulického filtru. Olej musíte také vyměnit při změně jeho barvy – černá nebo mléčná. Černá barva anebo žlutý zápach obvykle idikují možné přehřátí a mléčná barva obvykle indikuje přítomnost vody v oleji.

- DŮLEŽITÉ -

Hydraulický olej musíte vyměnit vždy, když zjistíte přítomnost vody nebo žlutý zápach.

1. Postavte stroj na rovný podklad a zastavte motor.
2. Umístěte vhodnou nádobku pod hydraulický filtr, sejměte víčko z nádrže, vyjměte drenážní zátku (viz obr. 7-3) a nechejte olej volně vytéci. Zlikvidujte jej dle předpisů.

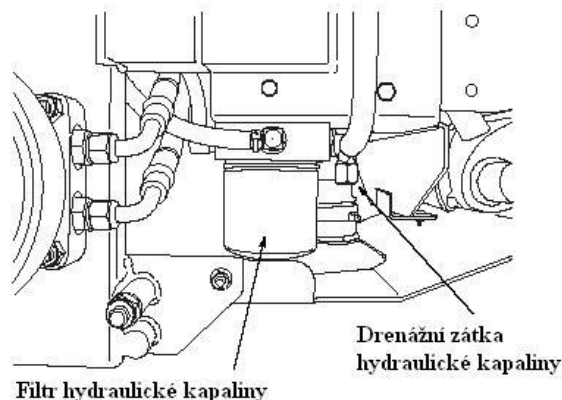

Obr. 7-3 Hydraulický filtr a drenážní zátka

3. Opět nasadte drenážní zátku se, že je pevně utažena.

- POZNÁMKA -

Před opětovným naplněním hydraulického oleje do nádrže vyměňte hydraulický olejový filtr, viz. Výměna hydraulického filtru.

4. Naplňte nádrž do 3-1/4" pod horní plnicí hrdlo motorovým olejem SAE 20W50.
5. Našroubujte uzávěr nádrže. Nastartujte motor a pojeďte strojem vpřed a vzad po dobu 2 minut. Zkontrolujte hladinu oleje v nádrži. V případě potřeby jej doplňte.

C. Výměna hydraulického filtru

1. Hydraulický filtr musíte vyměnit každých **500 Mh** nebo jednou ročně spolu s výměnou hydraulického oleje.
2. Vyjměte hydraulický filtr (obr.7-3) a zlikvidujte jej dle předpisů. Navlhčete nový filtr čistým olejem SAE 20W50 a našroubujte jej - utáhněte pouze rukou.
3. Nechejte motor běžet na volnoběh s řídicími pákami v neutrální poloze po dobu 5 min.
4. Zkontrolujte hladinu hydraulického oleje v nádrži, musí být 3-1/4" pod horním plnicím hrdlem. V případě potřeby olej přidejte.

7.4 MOTOROVÝ OLEJ

A. Kontrola hladiny motorového oleje v klikové skříni

Hladinu motorového oleje musíte kontrolovat každých 8 Mh nebo denně dle instrukcí v návodu k obsluze motoru dodávané s tímto strojem.

B. Výměna motorového oleje v klikové skříni

Po prvních **20 Mh** vyměňte motorový olej v klikové skříni a vyměňte olejový filtr. Pak olej vyměňujte každých **100 Mh** nebo měsíčně. Viz. návod k obsluze motoru dodávaný s tímto strojem.

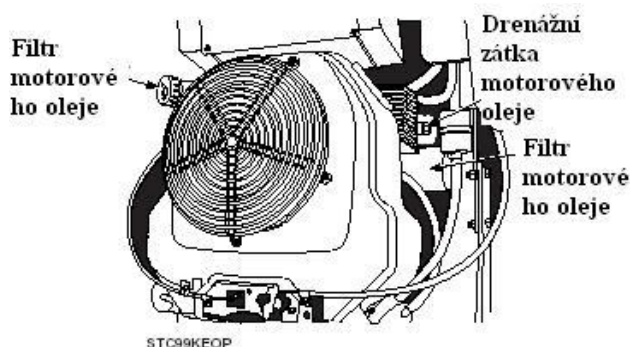

Obr. 7-5 Briggs&Stratton – plnění motorového oleje, měřicí tyčinka, filtr a drenážní zátka - umístění

C. Výměna olejového filtru

Po prvních **20 Mh** vyměňte olejový filtr, pak jej vyměňujte každých **100 Mh** nebo měsíčně. Viz. návod k obsluze motoru.

7.5 PALIVOVÝ SYSTÉM



NEBEZPEČÍ:

Před sejmutím víka z palivové nádrže nechejte stroj řádně vychladit - nebezpečí popálenin!

A. Plnění palivové nádrže

Naplňte palivovou nádrž před začátkem každého pracovního dne cca 1 inch (25,4mm) pod plnicí hrdlo. Nepřeplňujte. Používejte běžně dostupné čisté čerstvé palivo.

Benzín je extrémně hořlavý a jeho páry jsou výbušné, proto buďte opatrní při manipulaci s palivem!

1. Nekuřte a vyvarujte se jisker a otevřeného plamene
Používejte pouze schválené kanystry.

2. Nikdy nesundávejte víčko palivové nádrže ani nedoplňujte palivo při běžícím motoru. Před doplněním paliva nechte motor vychladit.
3. Nikdy nedoplňujte palivo v uzavřených prostorách.
4. Nikdy neodstavujte stroj nebo kanystr s palivem v blízkosti otevřeného ohně, jisker apod.
5. Nikdy nedoplňujte palivo uvnitř vozidla, na nákladním vozidle nebo na přívěsu. Vždy postavte kanystr na zem v dostatečné vzdálenosti od vozidla.
6. Sundejte stroj z nákladního auta nebo přívěsu a doplňte palivo na zemi. Pokud to není možné, doplňte palivo z přenosného kanystru.
7. Udržujte hubici v kontaktu s rámem palivové nádrže nebo kanystru otevřenou po celou dobu plnění. Nepoužívejte zařízení hubice otevřeno / uzamčeno.
8. Jestliže palivo znečistí oděv, okamžitě jej vyměňte a zasaženou pokožku omyjte.
9. Našroubujte zpět víčko palivové nádrže a bezpečně je utáhněte.

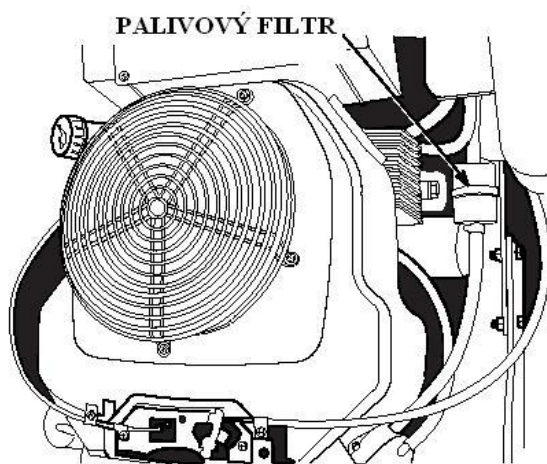

STC2001KFF

Obr. 7-6 Umístění palivového filtru

7.6 VZDUCHOVÝ FILTR

A. Čištění a výměna vzduchového filtru

Vzduchový filtr musíte kontrolovat a měnit v závislosti na prašnosti a znečištění pracovního prostředí. Zkontrolujte a vyčistěte vzduchový filtr každých 100 Mh nebo měsíčně (při extrémně prašných podmínkách častěji!)

- POZNÁMKA -

V extrémně prašných podmínkách musíte kontrolovat vzduchový filtr jednou nebo dvakrát denně – předejdete tím vážným poškozením motoru!

1. Vyjměte křídlovou matici uchycující kryt vzduchového filtru a sejměte jej.
2. Vyjměte vzduchový filtr a zkontrolujte jej.
3. Vyčistěte nebo vyměňte vzduchový filtr a molitanový předfiltr dle doporučení výrobce motoru.

7.7 AKUMULÁTOR



VÝSTRAHA:

Kolíky baterie, koncovky a příslušenství obsahují olovo a olovené sloučeniny – zdraví nebezpečné chemikálie. Po manipulaci s akumulátorem si umyjte ruce.



VÝSTRAHA:

Olovené akumulátory vytváří hořlavé a výbušné plyny. Pro předejití úrazu při kontrole, zkoušení nebo dobíjení akumulátorů **NEPOUŽÍVEJTE** hořící materiály. Zabraňte tomu, aby v blízkosti akumulátoru byly jiskry nebo otevřený oheň. Zajišťujte správné větrání a noste bezpečnostní brýle.



VÝSTRAHA:

Kapalina elektrického akumulátoru obsahuje kyselinu sírovou, která je **JEDOVATÁ A ŽÍRAVÁ!** Zabraňte kontaktu kapaliny s očima, pokožkou nebo oděvem. Používejte řádné ochranné prostředky při manipulaci s akumulátory.

NENAKLÁNĚJTE jakýkoliv akumulátor nad úhel 45° v jakémkoliv směru. Jestliže dojde ke kontaktu s kapalinou, postupujte podle níže uvedených postupů.

PRVNÍ POMOC PŘI ZASAŽENÍ AKUMULÁTOROVOU KAPALINOU

VNĚJŠÍ KONTAKT - omyjte proudem čisté vody

OČI - vypláchněte čistou vodou a ihned vyhledejte lékařskou pomoc!

VNITŘNĚ - vypijte velké množství čisté vody a ihned vyhledejte lékařskou pomoc.

NEPODÁVEJTE tekutiny, vyvolávající zvracení.

A. Dobíjení akumulátoru

Pro zvláštní instrukce se podívejte do Příručky pro nabíjení akumulátoru.

Za normálních podmínek nemá alternátor motoru žádný problém s udržení akumulátoru v nabitém stavu. Jestliže akumulátor byl po dlouhou dobu kompletně vybit, alternátor nemusí být schopen akumulátor dobít a bude zapotřebí použít nabíječku akumulátoru.

NENABÍJEJTE zmrzlý akumulátor. Může explodovat a způsobit zranění. Nechejte akumulátor před nabíjením zahřát.

Kdykoliv je to možné, vyjměte akumulátor ze stroje před nabitím a ujistěte se, že elektrolyt zakrývá desky všech buněk.



VÝSTRAHA:

AKUMULÁTORY VYTVÁŘÍ VÝBUŠNÉ PLYNY. Nabíjejte akumulátor v dobře větraném prostoru tak, aby se plyny vzniklé při nabíjení mohly rozptýlit.

Vhodné rychlosti nabíjení mezi 3 a 50 A pokud se nadměrně nevytváří plyn z elektrolytu, nebo se akumulátor příliš nezahřívá (nad 125°F). Při nadměrném vytváření plynů a pokud se akumulátor příliš zahřívá, snižte rychlost nabíjení.

B. Startování pomocnými kabely

1. Podpurná baterie musí být 12 V typu. Jestliže je pro startování kabely použito vozidlo, musí mít záporný uzemňovací systém.
2. Při připojení s pomocnými startovacími kabely připojte kladný kabel ke kladnému pólu baterie a pak záporný kabel k zápornému pólu akumulátoru.

7.8 KLÍNOVÉ ŘEMENY POJEZDU

Všechny klínové řemeny pojezdu jsou pružinově zatížené a samonapínací. Po prvních 2, 4, 8 a 10 Mh musíte zkontrolovat vedení a opotřebení klínových řemenů. Potom kontrolujte klínové řemeny každých 40 Mh nebo jednou týdně.

- POZNÁMKA -

Pokud pozorujete časté opotřebení nebo poškození klínových řemenů, obraťte se na Vašeho autorizovaného prodejce SCAG.

7.9 ŽACÍ NOŽE

A. Kontrola žacích nožů

1. Vytáhněte zapalovací klíček před prováděním údržby žacích nožů.
2. Zvedněte žací ústrojí do nejvyšší možné polohy a umístěte kolík s lankem do nejvyšší polohy zajištění žacího ústrojí.



VÝSTRAHA:

Při manipulaci se žacími noži vždy používejte ochranné pomůcky (pracovní rukavice, ochranné brýle apod.).

3. Zkontrolujte, zda jsou žací nože rovné, pokud jsou ohnuté, musíte je vyměnit.



VÝSTRAHA:

Zlomené nebo jinak poškozené žací nože se nikdy nepokoušejte opravit! Vždy je vyměňte za originální žací nože SCAG!

4. Jestliže jsou břity žacích nožů tupé, můžete je nabrousit. Sejměte žací nože – viz. Výměna žacích nožů.

- POZNÁMKA -

Udržujte žací nože ostré. Práci s tupými žacími noži dosáhnete špatných výsledků sečení, zpomaluje se rychlost a způsobuje zvláštní opotřebení motoru a unášečů žacích nožů.

B. Broušení žacích nožů

- POZNÁMKA -

Je-li to možné, použijte k nabroušení žacích nožů pilník. Použitím kotoučové brusky můžete žací nože spálit.

- POZNÁMKA -

Neprovádějte broušení žacích nožů více jak o 1/3 jejich šířky.

Nabruse žací hranu se stejným úhlem jako byl původní. (Viz obr. 7-7.)

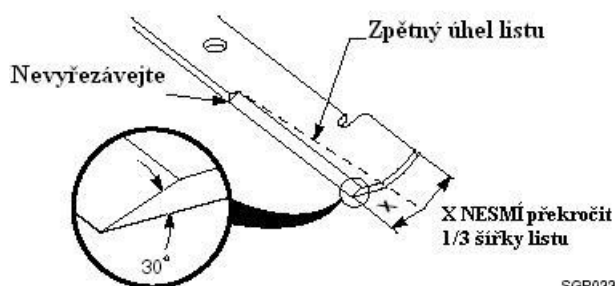

Obr. 7-7 Broušení žacích nožů

Zkontrolujte vyvážení žacích nožů. Jestliže nože nejsou vyváženy, mohou způsobit vibrace a předčasné opotřebení. Kontaktujte Vašeho autorizovaného prodejce SCAG pro vyvážení žacích nožů.

C. Výměna žacích nožů



VÝSTRAHA:

Při manipulaci se žacími noži vždy používejte ochranné pomůcky (pracovní rukavice, ochranné brýle apod.).

1. Vytáhněte zapalovací klíček před prováděním údržby žacích nožů.
2. Zvedněte žací ústrojí do nejvyšší možné polohy a umístěte kolík s lankem do nejvyšší polohy zajištění žacího ústrojí

3. Zajistěte žací nože proti rotaci, vyšroubujte matici ze šroubu uchycení žacího nože. Vyjměte žací nůž, šroub a vymezovací podložku z unášeče (obr. 7-8).

- POZNÁMKA -

Přední strana stroje musí být mírně zvednuta pro vyjmutí žacích nožů z unášečů žacího ústrojí.

4. Při výměně nového žacího nože nasuňte plochou podložku na šroub nože a nasadte šroub do otvoru v noži.

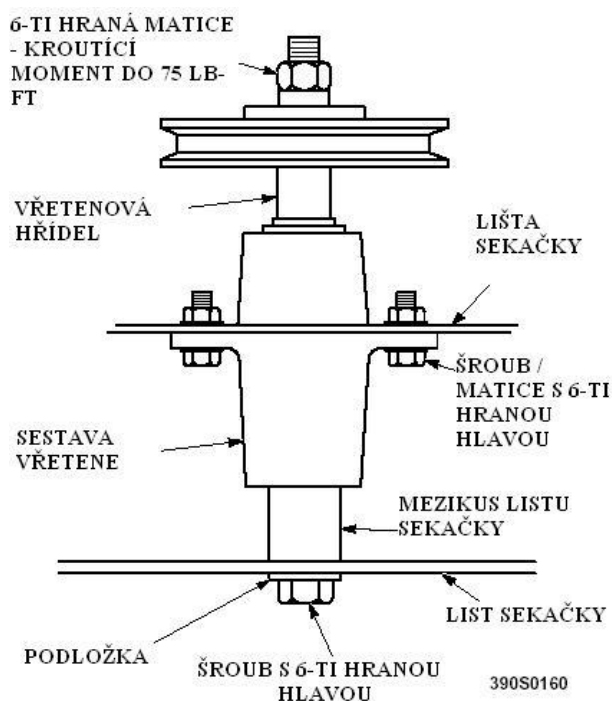

Obr. 7-8 Výměna žacího nože

- POZNÁMKA -

Ujistěte se, že žací nůž je uchycen značkou nahoru směrem k horní straně žacího ústrojí.

5. Nasadte vymezovací podložku na šroub nože a šroub nasuňte do unášeče žacího ústrojí.
6. Našroubujte matici na šroub nože na horní straně unášeče žacího ústrojí. Zajistěte žací nože proti rotaci a utáhněte kroučícím momentem do 75 ft-lbs (vit obr. 7-10).

7.10 PNEUMATIKY

Zkontrolujte tlak vzduchu v pneumatikách po každých 8Mh nebo denně.

Pojzdová kola.....1,7 bar
Hnací kola.....0,8 bar

7.13 ŠASI, ŽACÍ ÚSTROJÍ A ČALOUNĚNÍ



VAROVÁNÍ

Neomývejte žádnou část zstroje, pokud je horká. Čištění motoru provádějte pouze stlačeným vzduchem.

1. Po každém použití očistěte stroj i žací ústrojí. Používejte studenou vodu a automobilové čističe.
2. Vyvarujte se kontaktu vody s elektrickými částmi stroje.
3. Použijte mýdlový roztok nebo saponát pro očištění sedadla.
4. Opravte poškozené kovové povrchy pomocí nátěru SCAG (číslo ND 48521), který je k dispozici u Vašeho autorizovaného prodejce SCAG. Navoskujte stroj pro maximální ochranu laku.